

# SPEZIALPROGRAMM

## ARCHITEKTURKERAMIK FÜR DEN SCHWIMMBADBAU



WETTKAMPFBECKEN NACH FINA | SPIEL- & SPASSBÄDER | POOLS FÜR HOTEL & WELLNESS | THERAPIEBECKEN



**interbau**  **blink**  
architekturkeramik made in germany



# SCHWIMMBADBAU



## SCHWIMMBADKERAMIK

100 % MADE IN GERMANY

Als Spezialist für Schwimmbadlösungen hat sich **interbau-blink** weltweit bewährt. Für öffentliche Sportanlagen, Freizeitbäder, Hotelbäder, Therapiebäder, oder auch Privatbäder bietet unsere Schwimmbadkeramik stets eine gestalterisch ansprechende und technisch sichere Lösung.

Keramische Fliesen und Formteile von **interbau-blink** zeichnen sich durch besonders lange Lebensdauer, Farb- und Lichtechtheit aus. Sie bieten optimale Hygiene, sind besonders pflegeleicht und resistent gegen Frost, Hitze und aggressive Substanzen. Alle Formteile werden extrudiert [stranggepresst] und sind daher äußerst konturgenau. Ein hoher Qualitätsstandard, der auf mehr als 100 Jahren Erfahrung, qualifizierten Mitarbeitern und modernster Produktionstechnik basiert.

SOLUTIONS  
WORLDWIDE



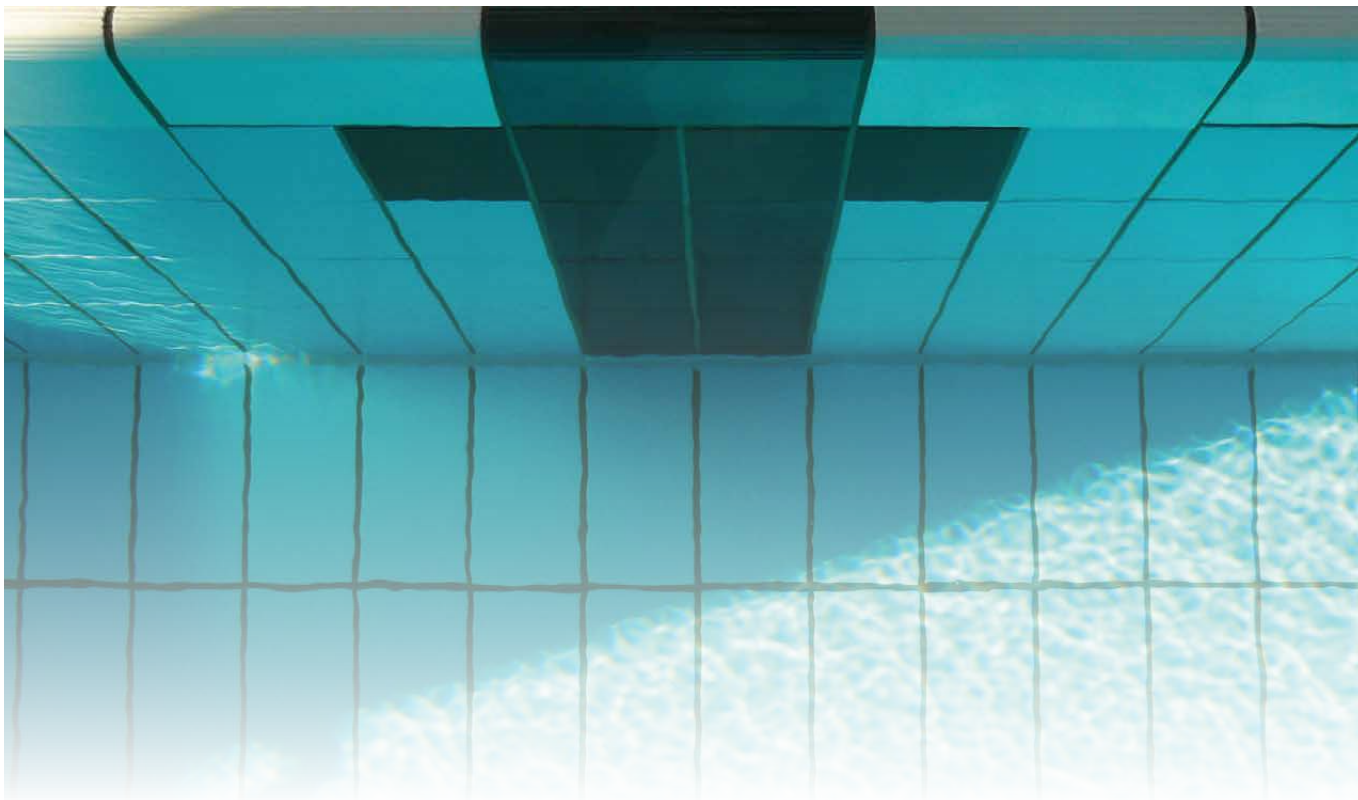

## **MAXIMALER GESTALTUNGSSPIELRAUM IN FORM & FARBE**

Handwerkliche Kompetenz und industrielle Fertigungstechnik auf höchstem Niveau garantieren nicht nur beste Qualität, sondern ermöglichen zudem ein großes Maß an Flexibilität für individuelle Planungsanforderungen.

Mit ca. 100 Grundkonturen in verschiedenen Längen bieten unsere Formteilsysteme maximalen Gestaltungsspielraum in der Kontur- und Linienführung sowie eine perfekte Detailausbildung. Das VarioCOLOR Farbprogramm ermöglicht zudem mit einer Palette von 52 Uni-Farbtönen unbegrenzte Kombinationsmöglichkeiten. Klare und kräftige Farben aus allen Farbbereichen unterstützen individuelle, kreative Gestaltungskonzepte im Innen- und Außenbereich. Besondere Akzente setzen Sie mit den 11 Intensiv- und Basisfarben des VarioCOLOR Programms.

Selbstverständlich gehören auch Spezialanfertigungen und Produktionen in Sonderfarben zu unserem breiten Produktportfolio.



# INHALT

## FARBÜBERSICHTEN

- S. 6 VarioCOLOR seidenmatt [Farbgruppen]
- S. 8 VarioCOLOR glänzend [Basis- & Intensivfarben]
- S. 9 VarioCOLOR rutschhemmend [glasiert & unglasiert]

## BASISFLIESEN & SPALTPLATTEN

- S. 10 VarioCOLOR seidenmatt
- S. 12 VarioCOLOR glänzend
- S. 14 VarioCOLOR rutschhemmend

## BECKENKOPFSYSTEME

- S. 18 **System Wiesbaden** | hochliegender Wasserspiegel | große & kleine Rinne
- S. 20 **System Wiesbaden überfließbar** | hochliegender Wasserspiegel | große & kleine Rinne
- S. 22 **System Wiesbaden** | tiefliegender Wasserspiegel | große Rinne
- S. 22 **System Therapiebecken**
- S. 24 **System Finnland 1** | hochliegender Wasserspiegel
- S. 25 **System Finnland 2** | hochliegender Wasserspiegel
- S. 26 **System Finnland 3** | hochliegender Wasserspiegel
- S. 27 **System Finnland** | Übersicht Formteilprogramm
- S. 28 **System Berlin** | hochliegender Wasserspiegel
- S. 28 **System Zürich** | hochliegender Wasserspiegel
- S. 29 **System St. Moritz** | Wasserspiegel über Umgangsniveau
- S. 30 **System Skimmer** | für flache Beckenränder

## FORMTEILE & SPEZIALKERAMIK

- S. 32 Radialleisten- & Hohlkehlsysteme
- S. 36 Rillen- & Spezialplatten
- S. 38 Spezialplatten, Steigleitersteine & Schriftplatten
- S. 40 Spezialformteile zur Rinnenausbildung
- S. 42 Schwimmbadzubehör [Rinnenroste & Ablaufventile]

## TECHNISCHE DATEN & ARTIKELÜBERSICHT

- S. 44 Wettkampfbecken nach FINA Standards
- S. 46 Hinweise zur Reinigung und Pflege
- S. 46 Bewertungsgruppen in Barfuß-Nassbereichen
- S. 47 Normen und Prüfergebnisse
- S. 48 Artikeldatenindex & Übersicht VarioCOLOR Programm



# VarioCOLOR

## FARBGRUPPEN | GLASIERT | SEIDENMATT



### Das VarioCOLOR Farbsystem

Die Farben der VarioCOLOR Palette wurden nach modernsten Gesichtspunkten entwickelt. Eine ausgewogene Farbfestlegung bietet klare und kräftige Farben aus allen Farbbereichen. Die seidenmatten Oberflächen der Hauptfarben wirkt elegant und ist nahezu überall einsetzbar. Für kräftige Akzente stehen 6 Intensiv- und 5 Basisfarben zur Auswahl. In Kombination mit dem breitgefächerten Formteilsortiment sind innovative, zeitgemäße Gestaltungskonzeptionen variantenreich umsetzbar.

| Farbgruppe    | Farb-Nr. | Farb-bezeichnung |
|---------------|----------|------------------|
| <b>GELB</b>   | 211      | Melonengelb      |
|               | 251      | Maisgelb         |
|               | 281      | Zinkgelb         |
| <b>ORANGE</b> | 411      | Gelbbraun        |
|               | 451      | Sandbraun        |
|               | 481      | Dunkelorange     |
| <b>GRÜN</b>   | 611      | Hellgrün         |
|               | 641      | Seegrün          |
|               | 681      | Maigrün          |

### TÜRKIS

|  |     |            |
|--|-----|------------|
|  | 621 | Aquamarin  |
|  | 661 | Türkis     |
|  | 671 | Minttürkis |

### AZUR

|  |     |            |
|--|-----|------------|
|  | 721 | Hellblau   |
|  | 741 | Himmelblau |
|  | 761 | Stahlblau  |
|  | 781 | Azurblau   |

### BLAU

|  |     |                |
|--|-----|----------------|
|  | 511 | Eisblau        |
|  | 521 | Pastellblau    |
|  | 531 | Kornblumenblau |
|  | 541 | Royalblau      |
|  | 561 | Dunkelblau     |
|  | 581 | Ultramarinblau |

## BEIGE



- 111 Hellelfenbein
- 121 Beige
- 141 Braunbeige
- 151 Orangebraun
- 171 Signalbraun
- 191 Terrabraun

## WEISS / SCHWARZ



- 901 Weiß
- 911 Lichtgrau
- 921 Hellgrau
- 931 Grau
- 951 Dunkelgrau
- 971 Anthrazitgrau
- 991 Schwarz

## COTTO / BRAUN



- 811 Sesam
- 821 Lachs
- 841 Sienaerde
- 861 Sattelbraun
- 871 Nussbraun
- 881 Schokobraun

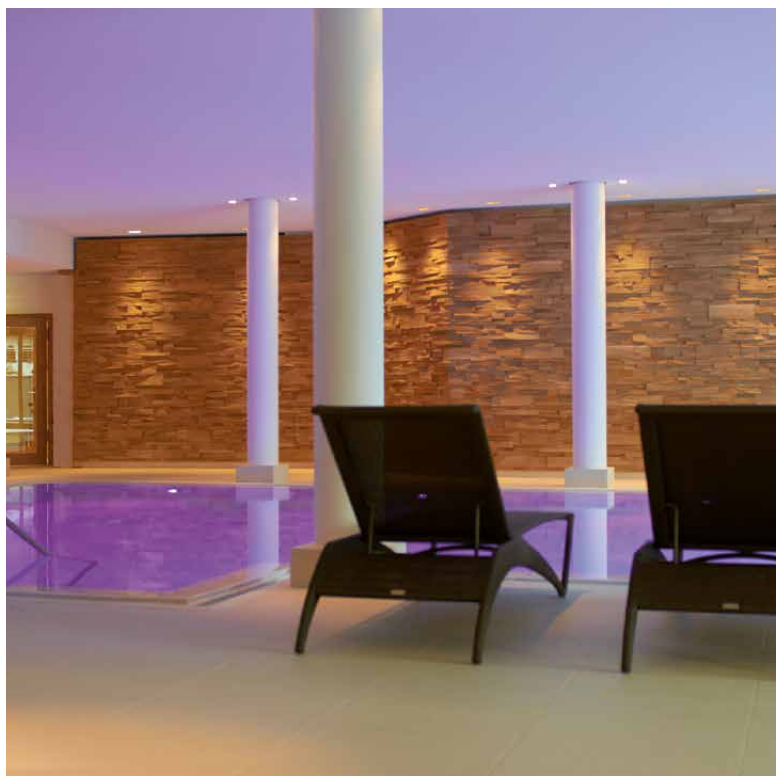

SEIDENMATT

# VarioCOLOR

**BASIS- & INTENSIVFARBEN | GLASIERT | GLÄNZEND**

## BASISFARBEN



- 900 Weiß
- 710 Lichtblau
- 790 Azur dunkel
- 590 Kobaltblau
- 990 Schwarz

## INTENSIVFARBEN



- 270 Schwefelgelb
- 470 Dahliengelb
- 490 Orange
- 370 Feuerrot
- 630 Gelbgrün
- 650 Limette

# BASIS & INTENSIV





# VarioCOLOR

## RUTSCHHEMMEND | GLASIERT | MATT

### FARBEN RUTSCHHEMMEND | GLASIERT



|                             |      |                             |      |
|-----------------------------|------|-----------------------------|------|
| <b>906 Weiß matt</b>        | RH B | <b>908 Weiß matt</b>        | RH C |
| <b>716 Lichtblau matt</b>   | RH B | <b>718 Lichtblau matt</b>   | RH C |
| <b>786 Azurblau matt</b>    | RH B | <b>788 Azurblau matt</b>    | RH C |
| <b>796 Azur dunkel matt</b> | RH B | <b>798 Azur dunkel matt</b> | RH C |
| <b>996 Schwarz matt</b>     | RH B | <b>998 Schwarz matt</b>     | RH C |

# VarioCOLOR

## RUTSCHHEMMEND | UNGLASIERT

### FARBEN RH | UNGLASIERT | R 10/B



|                        |        |
|------------------------|--------|
| <b>892 Naturbeige</b>  | R 10/B |
| <b>890 Naturweiß</b>   | R 10/B |
| <b>894 Neutralgrau</b> | R 10/B |
| <b>896 Anthrazit</b>   | R 10/B |

### FARBEN RH | UNGLASIERT | MIT WAFFELPROFIL

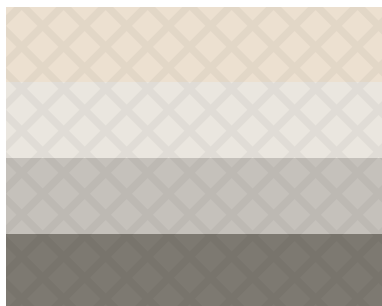

|                        |        |            |
|------------------------|--------|------------|
| <b>893 Naturbeige</b>  | R 11/C | profiliert |
| <b>891 Naturweiß</b>   | R 11/C | profiliert |
| <b>895 Neutralgrau</b> | R 11/C | profiliert |
| <b>897 Anthrazit</b>   | R 11/C | profiliert |

### FARBEN RH | UNGLASIERT | ENGOBIERT | RH A-C

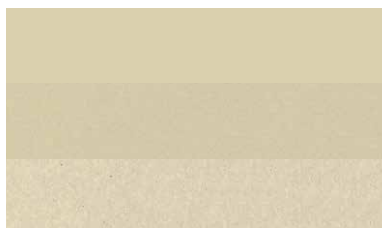

























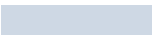











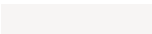
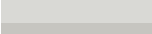

|                      |         |
|----------------------|---------|
| <b>690 Graugelb</b>  | R 10/A  |
| <b>691 Graugelb</b>  | R 11/BC |
| <b>693 Graucreme</b> | R 11/B  |

RUTSCH-  
HEMMEND

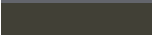
# BASISFLIESEN & SPALTPLATTEN | SEIDENMATT

## FÜR WANDFLÄCHEN UND SCHWIMMBECKEN

|                 |   |                    |
|-----------------|---|--------------------|
| GELB            |    | 211 Melonengelb    |
|                 |    | 251 Maisgelb       |
|                 |    | 281 Zinkgelb       |
| ORANGE          |    | 411 Gelbbraun      |
|                 |    | 451 Sandbraun      |
|                 |    | 481 Dunkelorange   |
| GRÜN            |    | 611 Hellgrün       |
|                 |    | 641 Seegrün        |
|                 |    | 681 Maigrün        |
| TÜRKIS          |    | 621 Aquamarin      |
|                 |    | 661 Türkis         |
|                 |    | 671 Minttürkis     |
| AZUR            |    | 721 Hellblau       |
|                 |    | 741 Himmelblau     |
|                 |   | 761 Stahlblau      |
|                 |  | 781 Azurblau       |
| BLAU            |  | 511 Eisblau        |
|                 |  | 521 Pastellblau    |
|                 |  | 531 Kornblumenblau |
|                 |  | 541 Royalblau      |
|                 |  | 561 Dunkelblau     |
|                 |  | 581 Ultramarinblau |
| BEIGE           |  | 111 Hellelfenbein  |
|                 |  | 121 Beige          |
|                 |  | 141 Braunbeige     |
|                 |  | 151 Orangebraun    |
|                 |  | 171 Signalbraun    |
|                 |  | 191 Terrabraun     |
| COTTO / BRAUN   |  | 811 Sesam          |
|                 |  | 821 Lachs          |
|                 |  | 841 Sienaerde      |
|                 |  | 861 Sattelbraun    |
|                 |  | 871 Nussbraun      |
|                 |  | 881 Schokobraun    |
| WEISS / SCHWARZ |  | 901 Weiß           |
|                 |  | 911 Lichtgrau      |
|                 |  | 921 Hellgrau       |
|                 |  | 931 Grau           |
|                 |  | 951 Dunkelgrau     |
|                 |  | 971 Anthrazitgrau  |
|                 |  | 991 Schwarz        |

### Basisfliesen VarioCOLOR | seidenmatt

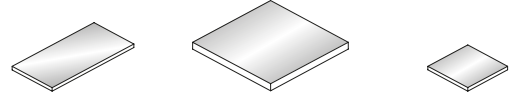

|                           | Basisfliese standard | Basisfliese groß*    | Basisfliese klein*   |
|---------------------------|----------------------|----------------------|----------------------|
| <b>Format-Nr.</b>         | 1200                 | 2424                 | 1212                 |
| Nennmaß in mm             | 250 x 125 x 7,5      | 250 x 250 x 7,5      | 125 x 125 x 7,5      |
| Werkmaß in mm             | 244 x 119 x 7,5      | 244 x 244 x 7,5      | 119 x 119 x 7,5      |
| <b>Mengeneinheit</b>      | <b>m<sup>2</sup></b> | <b>m<sup>2</sup></b> | <b>m<sup>2</sup></b> |
| Stück/m <sup>2</sup>      | 32                   | 16                   | 64                   |
| kg/Stück ca.              | 0,48                 | 1,00                 | 0,24                 |
| Stück je Paket            | 40                   | 20                   | 80                   |
| m <sup>2</sup> je Paket   | 1,25                 | 1,25                 | 1,25                 |
| Stück je Palette          | 2760                 | 1440                 | 5760                 |
| kg je Palette ca.         | 1344                 | 1470                 | 1410                 |
| m <sup>2</sup> je Palette | 86,25                | 90                   | 90                   |
| Pakete je Palette         | 69                   | 72                   | 72                   |

| Farbgruppen   Farben | Art.-Nr.   PG            | Art.-Nr.   PG            | Art.-Nr.   PG            |
|----------------------|--------------------------|--------------------------|--------------------------|
| GELB                 | 31 1200 - Farb-Nr.   703 | 32 2424 - Farb-Nr.   713 | 32 1212 - Farb-Nr.   723 |
| ORANGE               | 31 1200 - Farb-Nr.   703 | 32 2424 - Farb-Nr.   713 | 32 1212 - Farb-Nr.   723 |
| GRÜN                 | 31 1200 - Farb-Nr.   703 | 32 2424 - Farb-Nr.   713 | 32 1212 - Farb-Nr.   723 |
| TÜRKIS               | 31 1200 - Farb-Nr.   703 | 32 2424 - Farb-Nr.   713 | 32 1212 - Farb-Nr.   723 |
| AZUR                 | 31 1200 - Farb-Nr.   703 | 32 2424 - Farb-Nr.   713 | 32 1212 - Farb-Nr.   723 |
| BLAU                 | 31 1200 - Farb-Nr.   703 | 32 2424 - Farb-Nr.   713 | 32 1212 - Farb-Nr.   723 |
| BEIGE**              | 31 1200 - Farb-Nr.   703 | 32 2424 - Farb-Nr.   713 | 32 1212 - Farb-Nr.   723 |
| COTTO / BRAUN        | 31 1200 - Farb-Nr.   703 | 32 2424 - Farb-Nr.   713 | 32 1212 - Farb-Nr.   723 |
| WEISS / SCHWARZ**    | 31 1200 - Farb-Nr.   703 | 32 2424 - Farb-Nr.   713 | 32 1212 - Farb-Nr.   723 |

|               |                          |                          |                          |
|---------------|--------------------------|--------------------------|--------------------------|
| Hellelfenbein | 31 1200 <b>111</b>   702 | 32 2424 <b>111</b>   712 | 32 1212 <b>111</b>   722 |
| Weiß          | 31 1200 <b>901</b>   701 | 32 2424 <b>901</b>   711 | 32 1212 <b>901</b>   721 |
| Lichtgrau     | 31 1200 <b>911</b>   702 | 32 2424 <b>911</b>   712 | 32 2424 <b>911</b>   722 |

PG = Preisgruppe | \*Artikel nur auf Anfrage, Mindestmenge erforderlich.

\*\* Abweichende Preisgruppen innerhalb der Farbgruppe sind gesondert aufgeführt.



## Spaltplatten VarioCOLOR | seidenmatt

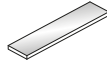
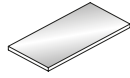

|                   | Spaltplatte*   | Spalttriemchen* |
|-------------------|----------------|-----------------|
| <b>Format-Nr.</b> | <b>1100</b>    | <b>2120</b>     |
| Nennmaß in mm     | 250 x 125 x 10 | 250 x 62 x 10   |
| Werkmaß in mm     | 240 x 115 x 10 | 240 x 52 x 10   |

| Mengeneinheit             | m <sup>2</sup> | m <sup>2</sup> |
|---------------------------|----------------|----------------|
| Stück/m <sup>2</sup>      | 33             | 67             |
| kg/Stück ca.              | 0,58           | 0,26           |
| Stück je Paket            | 23             | 44             |
| m <sup>2</sup> je Paket   | 0,70           | 0,66           |
| Stück je Palette          | 2415           | 4620           |
| kg je Palette ca.         | 1420           | 1220           |
| m <sup>2</sup> je Palette | 73,50          | 68,96          |
| Pakete je Palette         | 105            | 105            |

| Farbgruppen   Farben | Art.-Nr.   PG            | Art.-Nr.   PG            |
|----------------------|--------------------------|--------------------------|
| GELB                 | 41 1100 - Farb-Nr.   610 | 43 2120 - Farb-Nr.   623 |
| ORANGE               | 41 1100 - Farb-Nr.   610 | 43 2120 - Farb-Nr.   623 |
| GRÜN                 | 41 1100 - Farb-Nr.   610 | 43 2120 - Farb-Nr.   623 |
| TÜRKIS               | 41 1100 - Farb-Nr.   610 | 43 2120 - Farb-Nr.   623 |
| AZUR                 | 41 1100 - Farb-Nr.   610 | 43 2120 - Farb-Nr.   623 |
| BLAU                 | 41 1100 - Farb-Nr.   610 | 43 2120 - Farb-Nr.   623 |
| BEIGE                | 41 1100 - Farb-Nr.   610 | 43 2120 - Farb-Nr.   623 |
| COTTO/BRAUN          | 41 1100 - Farb-Nr.   610 | 43 2120 - Farb-Nr.   623 |
| WEISS/SCHWARZ**      | 41 1100 - Farb-Nr.   580 | 43 2120 - Farb-Nr.   623 |

|               |                          |                          |
|---------------|--------------------------|--------------------------|
| Weiß          | 41 1100 <b>901</b>   562 | 43 2120 <b>901</b>   582 |
| Dunkelgrau    | 41 1100 <b>951</b>   590 | siehe PG WEISS / SCHWARZ |
| Anthrazitgrau | 41 1100 <b>971</b>   590 | siehe PG WEISS / SCHWARZ |
| Schwarz       | 41 1100 <b>991</b>   623 | siehe PG WEISS / SCHWARZ |

### Die Artikel Basisfliese 1200 und Spaltplatte 1100 sind mit glasierter Kante erhältlich [PG 770]

Bitte folgende Kürzel an die Artikelnummer mit Bindestrich anhängen:

Kopfkante glasiert: **KK** | Längskante glasiert: **LK**

Ecke links glasiert: **EKL** | Ecke rechts glasiert: **EKR**



### Die Artikel Basisfliese 1200 und Spaltplatte 1100 sind mit glasierter Rundung erhältlich [PG 506]

Bitte folgende Kürzel an die Artikelnummer mit Bindestrich anhängen:





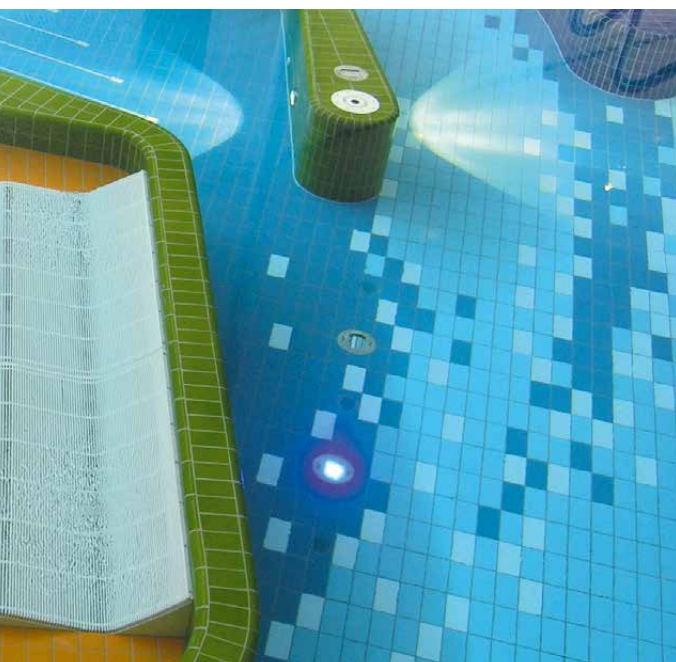

Kopfkante gerundet: **KR** | Längskante gerundet: **LR**





Ecke links gerundet: **ERL** | Ecke rechts gerundet: **ERR**



# BASISFLIESEN & SPALTPLATTEN | GLÄNZEND

## FÜR WANDFLÄCHEN UND SCHWIMMBECKEN

|   |   |                  |
|---|---|------------------|
| INTENSIVFARBEN  |  | 270 Schwefelgelb |
|   |  | 470 Dahliengelb  |
|   |  | 490 Orange       |
|   |  | 370 Feuerrot     |
|   |  | 630 Gelbgrün     |
|  | 650 Limette   |                  |

|             |   |                 |
|-------------|---|-----------------|
| BASISFARBEN |  | 900 Weiß        |
|             |  | 710 Lichtblau   |
|             |  | 790 Azur dunkel |
|             |  | 590 Kobaltblau  |
|             |  | 990 Schwarz     |

### Basisfliesen VarioCOLOR | Intensiv- & Basisfarben | glänzend

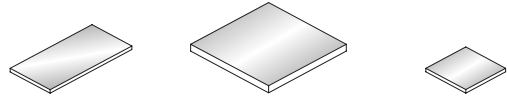

|                   | Basisfliese standard | Basisfliese groß* | Basisfliese klein* |
|-------------------|----------------------|-------------------|--------------------|
| <b>Format-Nr.</b> | 1200                 | 2424              | 1212               |
| Nennmaß in mm     | 250 x 125 x 7,5      | 250 x 250 x 7,5   | 125 x 125 x 7,5    |
| Werkmaß in mm     | 244 x 119 x 7,5      | 244 x 244 x 7,5   | 119 x 119 x 7,5    |

| Mengeneinheit             | m <sup>2</sup> | m <sup>2</sup> | m <sup>2</sup> |
|---------------------------|----------------|----------------|----------------|
| Stück/m <sup>2</sup>      | 32             | 16             | 64             |
| kg/Stück ca.              | 0,48           | 1,00           | 0,24           |
| Stück je Paket            | 40             | 20             | 80             |
| m <sup>2</sup> je Paket   | 1,25           | 1,25           | 1,25           |
| Stück je Palette          | 2880           | 1440           | 5760           |
| kg je Palette ca.         | 1410           | 1470           | 1410           |
| m <sup>2</sup> je Palette | 90             | 90             | 90             |
| Pakete je Palette         | 72             | 72             | 72             |

| Farbgruppen   Farben | Art.-Nr.   PG            | Art.-Nr.   PG            | Art.-Nr.   PG            |
|----------------------|--------------------------|--------------------------|--------------------------|
| INTENSIVFARBEN       | 31 1200 - Farb-Nr.   644 | 32 2424 - Farb-Nr.   723 | 32 1212 - Farb-Nr.   723 |

| BASISFARBEN | Art.-Nr.   PG     | Art.-Nr.   PG     | Art.-Nr.   PG     |
|-------------|-------------------|-------------------|-------------------|
| Weiß        | 31 1200 900   701 | 32 2424 900   711 | 32 1212 900   723 |
| Lichtblau   | 31 1200 710   702 | 32 2424 710   712 | 32 1212 710   723 |
| Azur dunkel | 31 1200 790   703 | 32 2424 790   713 | 32 1212 790   723 |
| Kobaltblau  | 31 1200 590   703 | 32 2424 590   713 | 32 1212 590   723 |
| Schwarz     | 31 1200 990   703 | 32 2424 990   713 | 32 1212 990   723 |

PG = Preisgruppe | \*Artikel nur auf Anfrage, Mindestmenge erforderlich.

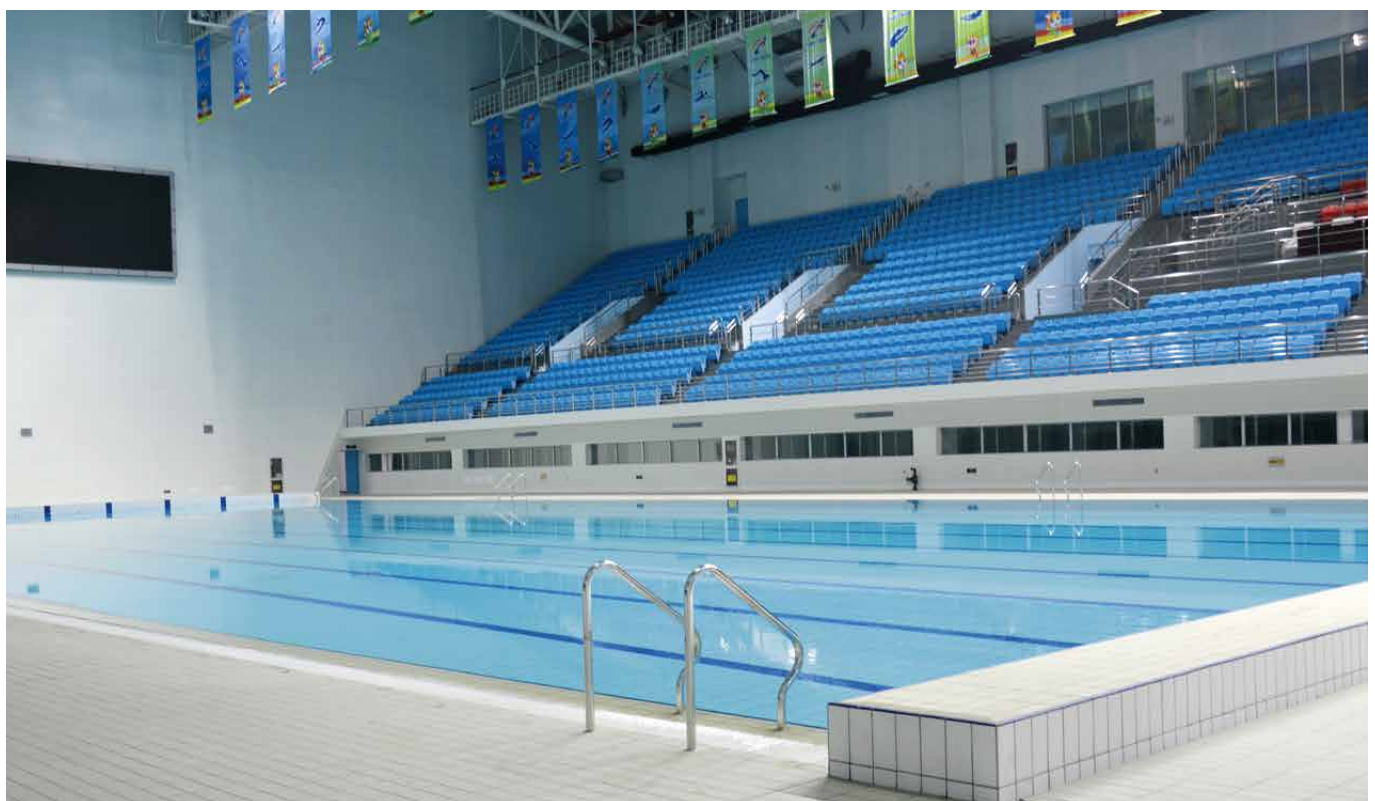

## Spaltplatten VarioCOLOR | Intensiv- & Basisfarben | glänzend

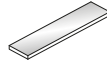
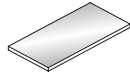

|                   | Spaltplatte*   | Spaltstriemchen* |
|-------------------|----------------|------------------|
| <b>Format-Nr.</b> | <b>1100</b>    | <b>2120</b>      |
| Nennmaß in mm     | 250 x 125 x 10 | 250 x 62 x 10    |
| Werkmaß in mm     | 240 x 115 x 10 | 240 x 52 x 10    |

| Mengeneinheit             | m <sup>2</sup> | m <sup>2</sup> |
|---------------------------|----------------|----------------|
| Stück/m <sup>2</sup>      | 33             | 67             |
| kg/Stück ca.              | 0,58           | 0,26           |
| Stück je Paket            | 23             | 44             |
| m <sup>2</sup> je Paket   | 0,70           | 0,66           |
| Stück je Palette          | 2415           | 4620           |
| kg je Palette ca.         | 1420           | 1220           |
| m <sup>2</sup> je Palette | 73,50          | 68,96          |
| Pakete je Palette         | 105            | 105            |

| Farbgruppen   Farben | Art.-Nr.   PG                   | Art.-Nr.   PG                   |
|----------------------|---------------------------------|---------------------------------|
| INTENSIVFARBEN       | 41 1100 - <b>Farb-Nr.</b>   644 | 43 2120 - <b>Farb-Nr.</b>   663 |

| BASISFARBEN | Art.-Nr.   PG            | Art.-Nr.   PG            |
|-------------|--------------------------|--------------------------|
| Weiß        | 41 1100 <b>900</b>   562 | 43 2120 <b>900</b>   582 |
| Lichtblau   | 41 1100 <b>710</b>   580 | 43 2120 <b>710</b>   605 |
| Azur dunkel | 41 1100 <b>790</b>   610 | 43 2120 <b>790</b>   623 |
| Kobaltblau  | 41 1100 <b>590</b>   610 | 43 2120 <b>590</b>   623 |
| Schwarz     | 41 1100 <b>990</b>   610 | 43 2120 <b>990</b>   623 |

### Die Artikel Basisfliese 1200 und Spaltplatte 1100 sind mit glasierter Kante erhältlich [PG 770]

Bitte folgende Kürzel an die Artikelnummer mit Bindestrich anhängen:

Kopfseite glasiert: **KK** | Längskante glasiert: **LK**

Ecke links glasiert: **EKL** | Ecke rechts glasiert: **EKR**



### Die Artikel Basisfliese 1200 und Spaltplatte 1100 sind mit glasierter Rundung erhältlich [PG 506]

Bitte folgende Kürzel an die Artikelnummer mit Bindestrich anhängen:



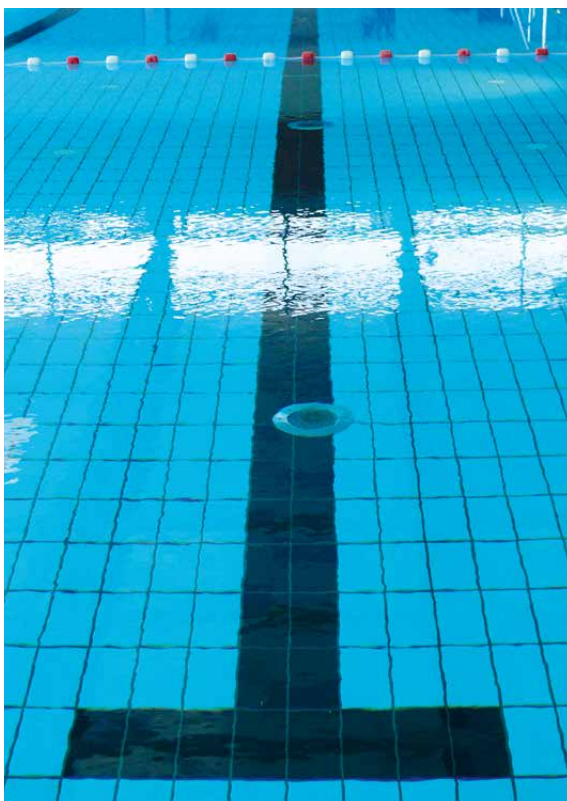

Kopfseite gerundet: **KR** | Längskante gerundet: **LR**





Ecke links gerundet: **ERL** | Ecke rechts gerundet: **ERR**







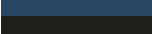

# BASISFLIESEN & SPALTPLATTEN | RUTSCHHEMMEND

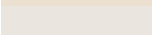

## FÜR BÖDEN

|                 |   |                        |      |
|-----------------|---|------------------------|------|
| RH B   GLASIERT |  | <b>906 Weiß</b>        | RH B |
|                 |  | <b>716 Lichtblau</b>   | RH B |
|                 |  | <b>786 Azurblau</b>    | RH B |
|                 |  | <b>796 Azur dunkel</b> | RH B |
|                 |  | <b>996 Schwarz</b>     | RH B |

|                 |   |                        |      |
|-----------------|---|------------------------|------|
| RH C   GLASIERT |  | <b>908 Weiß</b>        | RH C |
|                 |  | <b>718 Lichtblau</b>   | RH C |
|                 |  | <b>788 Azurblau</b>    | RH C |
|                 |  | <b>798 Azur dunkel</b> | RH C |
|                 |  | <b>998 Schwarz</b>     | RH C |

|                 |   |                        |        |
|-----------------|---|------------------------|--------|
| RH   UNGLASIERT |  | <b>892 Naturbeige</b>  | R 10/B |
|                 |  | <b>890 Naturweiß</b>   | R 10/B |
|                 |  | <b>894 Neutralgrau</b> | R 10/B |
|                 |  | <b>896 Anthrazit</b>   | R 10/B |

|                      |   |                        |        |
|----------------------|---|------------------------|--------|
| RH   UNGL.   PROFIL. |  | <b>893 Naturbeige</b>  | R 11/C |
|                      |  | <b>891 Naturweiß</b>   | R 11/C |
|                      |  | <b>895 Neutralgrau</b> | R 11/C |
|                      |  | <b>897 Anthrazit</b>   | R 11/C |

|                        |   |                      |         |
|------------------------|---|----------------------|---------|
| RH   UNGL.   ENGOBIERT |  | <b>690 Graugelb</b>  | R 10/A  |
|                        |  | <b>691 Graugelb</b>  | R 11/BC |
|                        |  | <b>693 Graucreme</b> | R 11/B  |

### Basisfliesen VarioCOLOR | RH

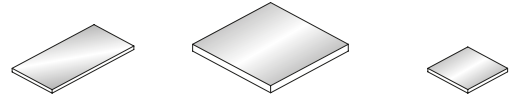

|                   | Basisfliese standard | Basisfliese groß* | Basisfliese klein* |
|-------------------|----------------------|-------------------|--------------------|
| <b>Format-Nr.</b> | <b>1200</b>          | <b>2424</b>       | <b>1212</b>        |
| Nennmaß in mm     | 250 x 125 x 7,5      | 250 x 250 x 7,5   | 125 x 125 x 7,5    |
| Werkmaß in mm     | 244 x 119 x 7,5      | 244 x 244 x 7,5   | 119 x 119 x 7,5    |

| Mengeneinheit             | m <sup>2</sup> | m <sup>2</sup> | m <sup>2</sup> |
|---------------------------|----------------|----------------|----------------|
| Stück/m <sup>2</sup>      | 32             | 16             | 64             |
| kg/Stück ca.              | 0,48           | 1,00           | 0,24           |
| Stück je Paket            | 40             | 20             | 80             |
| m <sup>2</sup> je Paket   | 1,25           | 1,25           | 1,25           |
| Stück je Palette          | 2880           | 1440           | 5760           |
| kg je Palette ca.         | 1410           | 1470           | 1410           |
| m <sup>2</sup> je Palette | 90             | 90             | 90             |
| Pakete je Palette         | 72             | 72             | 72             |

| Farben RH glasiert |             | Art.-Nr.   PG                   | Art.-Nr.   PG                   | Art.-Nr.   PG                   |
|--------------------|-------------|---------------------------------|---------------------------------|---------------------------------|
| Weiß               | RH B   RH C | 31 1200 - <b>Farb-Nr.</b>   731 | 32 2424 - <b>Farb-Nr.</b>   741 | 32 1212 - <b>Farb-Nr.</b>   751 |
| Lichtblau          | RH B   RH C | 31 1200 - <b>Farb-Nr.</b>   731 | 32 2424 - <b>Farb-Nr.</b>   741 | 32 1212 - <b>Farb-Nr.</b>   751 |
| Azurblau           | RH B   RH C | 31 1200 - <b>Farb-Nr.</b>   732 | 32 2424 - <b>Farb-Nr.</b>   742 | 32 1212 - <b>Farb-Nr.</b>   752 |
| Azur dunkel        | RH B   RH C | 31 1200 - <b>Farb-Nr.</b>   732 | 32 2424 - <b>Farb-Nr.</b>   742 | 32 1212 - <b>Farb-Nr.</b>   752 |
| Schwarz            | RH B   RH C | 31 1200 - <b>Farb-Nr.</b>   732 | 32 2424 - <b>Farb-Nr.</b>   742 | 32 1212 - <b>Farb-Nr.</b>   752 |

| Farben RH unglasiert  |  | Art.-Nr.   PG                   | Art.-Nr.   PG                   | Art.-Nr.   PG                   |
|-----------------------|--|---------------------------------|---------------------------------|---------------------------------|
| RH UNGLASIERT         |  | 31 1200 - <b>Farb-Nr.</b>   761 | 32 2424 - <b>Farb-Nr.</b>   762 | 32 1212 - <b>Farb-Nr.</b>   763 |
| RH UNGL.   PROFILIERT |  | 31 1200 - <b>Farb-Nr.</b>   761 | 32 2424 - <b>Farb-Nr.</b>   762 | 32 1212 - <b>Farb-Nr.</b>   763 |

PG = Preisgruppe | \*Artikel nur auf Anfrage, Mindestmenge erforderlich.

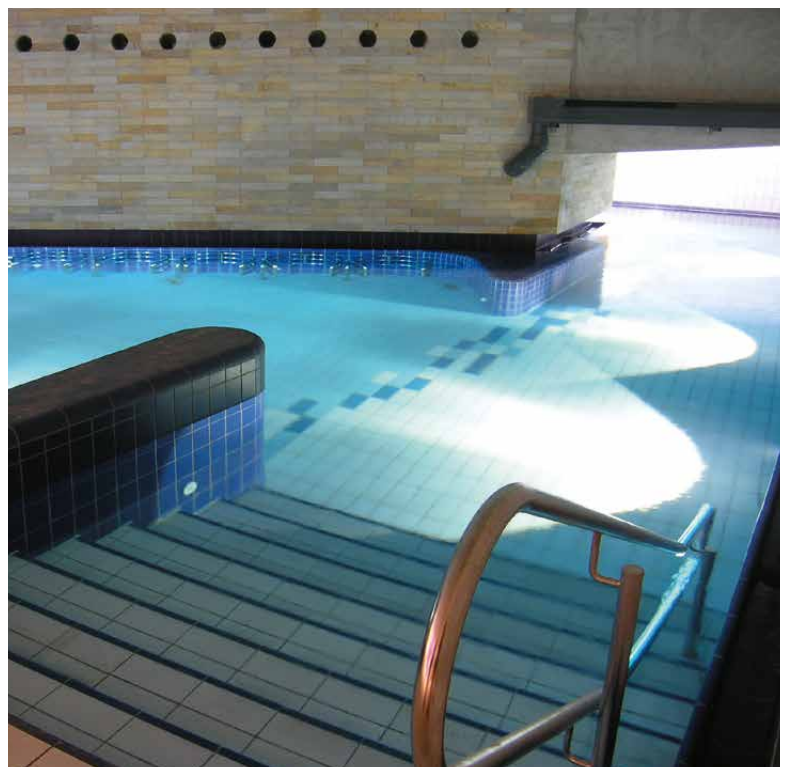
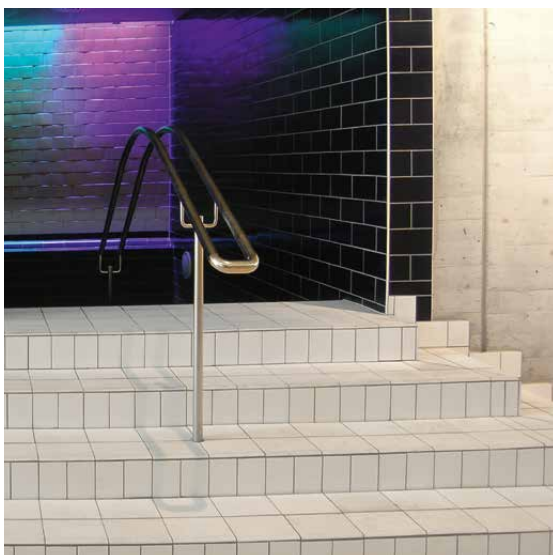

## Spaltplatten VarioCOLOR | RH

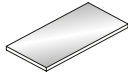

|                   | Spaltplatte*   |
|-------------------|----------------|
| <b>Format-Nr.</b> | <b>1100</b>    |
| Nennmaß in mm     | 250 x 125 x 10 |
| Werkmaß in mm     | 240 x 115 x 10 |

| Mengeneinheit             | m <sup>2</sup> |
|---------------------------|----------------|
| Stück/m <sup>2</sup>      | 33             |
| kg/Stück ca.              | 0,58           |
| Stück je Paket            | 23             |
| m <sup>2</sup> je Paket   | 0,70           |
| Stück je Palette          | 2415           |
| kg je Palette ca.         | 1420           |
| m <sup>2</sup> je Palette | 73,50          |
| Pakete je Palette         | 105            |

| Farben RH glasiert | Art.-Nr.   PG                   |
|--------------------|---------------------------------|
| Weiß               | 41 1100 - <b>Farb-Nr.</b>   576 |
| Lichtblau          | 41 1100 - <b>Farb-Nr.</b>   590 |
| Azurblau           | 41 1100 - <b>Farb-Nr.</b>   611 |
| Azur dunkel        | 41 1100 - <b>Farb-Nr.</b>   611 |
| Schwarz            | 41 1100 - <b>Farb-Nr.</b>   611 |

| Farben RH unglasiert   | Art.-Nr.   PG                   |
|------------------------|---------------------------------|
| RH   UNGL.   Graugelb  | 41 1100 - <b>Farb-Nr.</b>   562 |
| RH   UNGL.   Graucreme | 11 1100 - <b>693</b>   562      |

### Die Artikel Basisfliese 1200 und Spaltplatte 1100 sind mit **glasierter Kante erhältlich [PG 770]**

Bitte folgende Kürzel an die Artikelnummer mit Bindestrich anhängen:

Kopfseite glasiert: **KK** | Längskante glasiert: **LK**

Ecke links glasiert: **EKL** | Ecke rechts glasiert: **EKR**



### Die Artikel Basisfliese 1200 und Spaltplatte 1100 sind mit **glasierter Rundung erhältlich [PG 506]**

Bitte folgende Kürzel an die Artikelnummer mit Bindestrich anhängen:

Kopfseite gerundet: **KR** | Längskante gerundet: **LR**

Ecke links gerundet: **ERL** | Ecke rechts gerundet: **ERR**

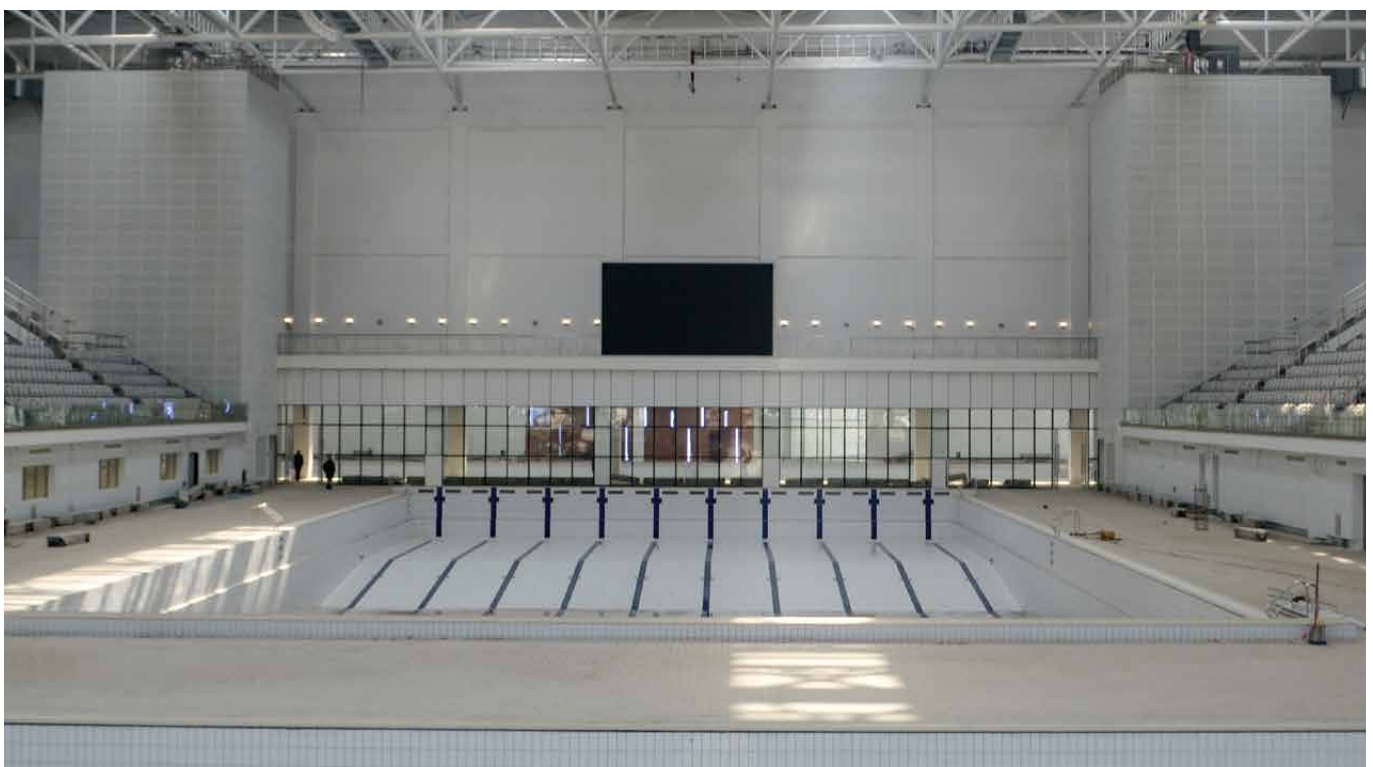

# BECKENKOPFSYSTEME

## ÜBERLAUFRINNEN UND RANDSYSTEME

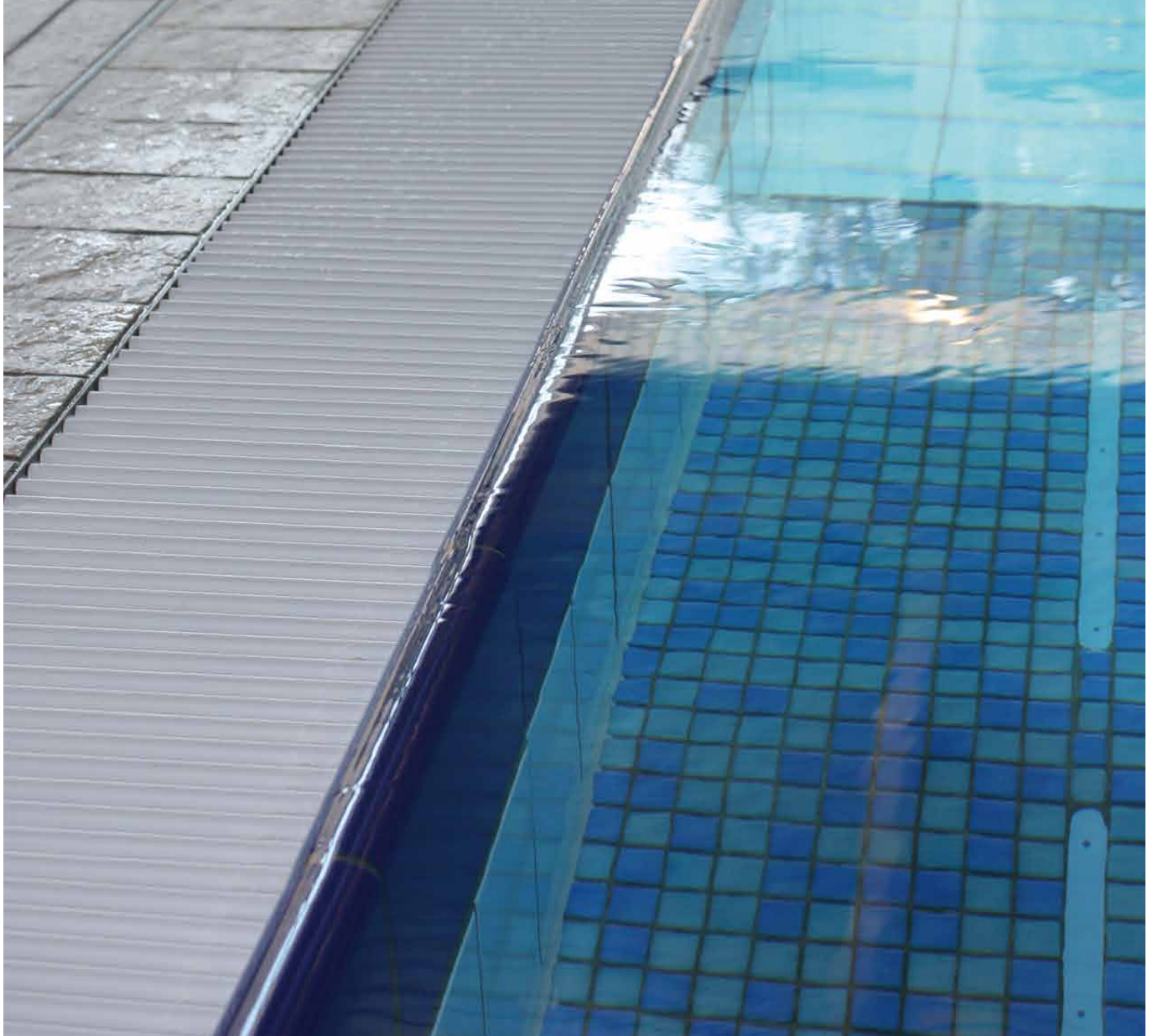





## SPEZIALKERAMIK FÜR DEN SCHWIMMBADBAU IN HÖCHSTER QUALITÄT

Die hier aufgeführten Detailzeichnungen sollen allgemein über unsere Produkte und deren Anwendungsmöglichkeiten informieren. Im Hinblick auf die Unterschiedlichkeit der möglichen Anwendungen und Baustellensituationen sind die Angaben nur als allgemeine Information zu verstehen, die keine bestimmten Eigenschaften der Produkte für den Einzelfall garantieren.

Maßskizzen für Formteile bitte unter [info@interbau-blink.de](mailto:info@interbau-blink.de) anfordern.

# BECKENKOPF SYSTEME

**Maßgebend für die Ausführung sind neben anderen Regelwerken folgende Merkblätter und Richtlinien nachgenannter Institute und Verbände:**

- Bundesfachverband öffentliche Bäder e. V.
- Deutsche Gesellschaft für das Badewesen [z. B. KOK Richtlinien für den Schwimmbadbau]
- Zentralverband des Deutschen Baugewerbes [ZDB-Merkblätter]
- Verdingungsordnung für Bauleistungen
- HV der gewerblichen Berufsgenossenschaften [BG-Merkblätter Trittsicherheit]
- Bundesverband der Unfallkassen [GUV-Merkblätter Trittsicherheit]
- DIN | EN | ISO Normen



# SYSTEM WIESBADEN

## HOCHLIEGENDER WASSERSPIEGEL

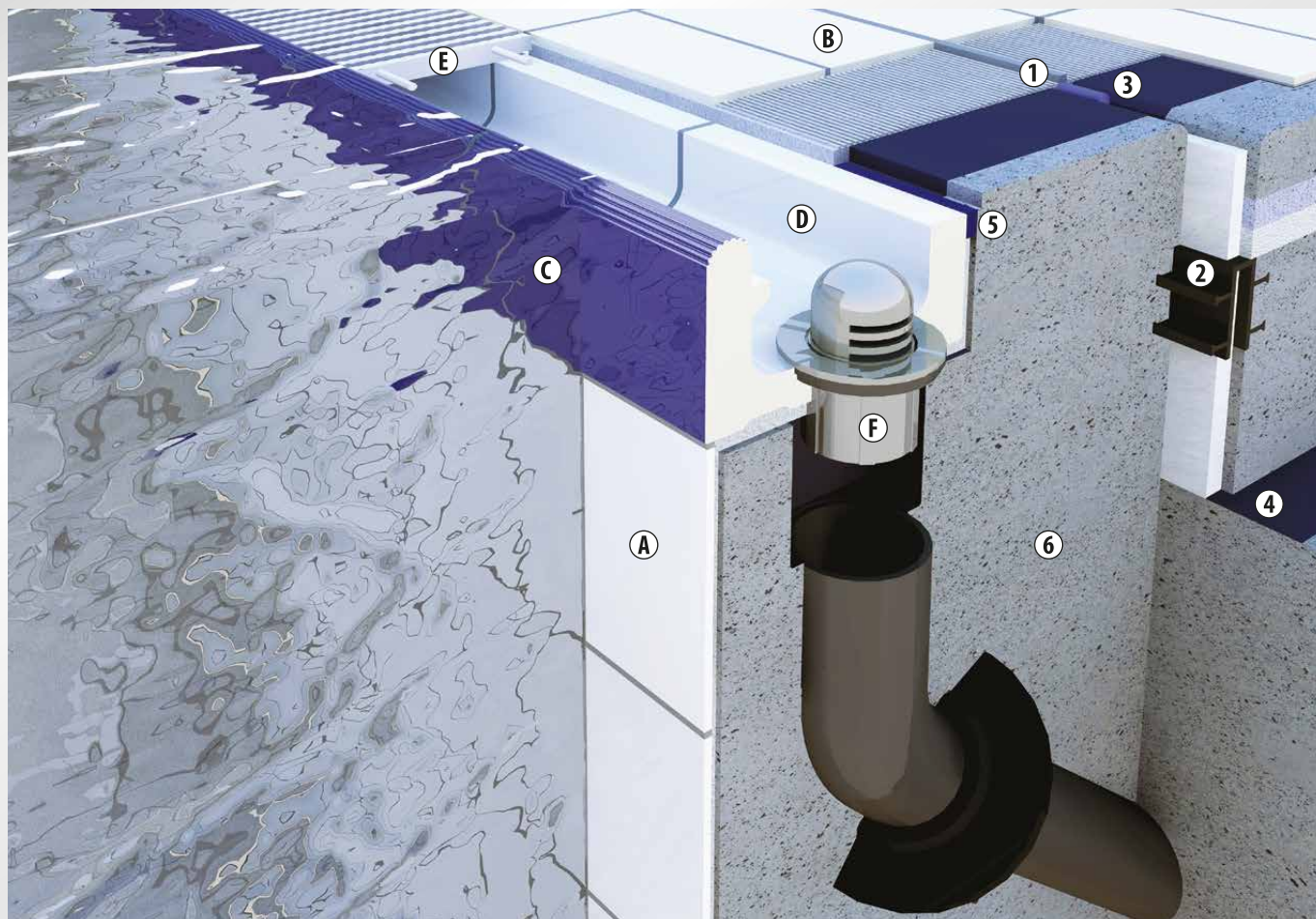

### Artikelübersicht | System Wiesbaden, kleine Rinne

| Artikelbezeichnungen                 | Format-Nr. |
|--------------------------------------|------------|
| A Basisfliese standard   glasiert    | 1200       |
| B Basisfliese standard RH   glasiert | 1200 RH    |
| C Überflutungsrinne, klein           | 5170       |
| D Überflutungsrinne, Ablaufstein     | 5171       |
| E Querrost, starr                    | 1218       |
| F Ablaufventil, leise, 2 ½"          | 5202       |

1 Dehnungsfuge

2 Fugenband

3 Dehnungsfuge mit PE-Schaumstoffrundschnur

4 Gleitlager

5 Kapillarsperrende Fugenfüllung

6 WU-Beton

### Eigenschaften:

Das Formstück des Wiesbadener Systems mit hochliegendem Wasserspiegel hat verschiedene Funktionen. Es dient der sicheren Griffmöglichkeit für die Schwimmer und gleichzeitig eine Rinne mit Rostauflage.

Der Wasserspiegel liegt etwa 3 cm über dem Beckenumgang, dies bietet viele Vorteile:

- Einfache Überwachung der Schwimmer
- Gute Sichtverhältnisse nach außen
- Beseitigung der Chlorglocke

SYSTEM  
WIESBADEN

## System Wiesbaden | große Rinne | Rostbreite 250 mm | hochliegender Wasserspiegel

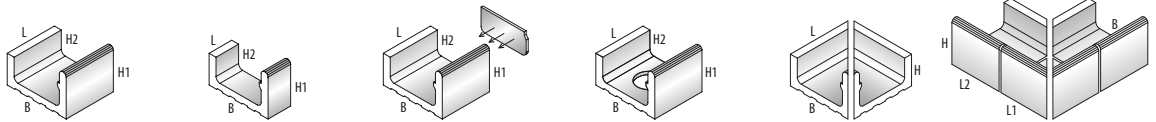

|                             | <b>Überflutungsrinne groß</b>   | <b>½ Überflutungsrinne groß</b> | <b>Endstück</b><br>Set, 2-teilig         | <b>Lochstein</b><br>Ablauf: ø 85 mm | <b>Innenecke</b><br>Set, 2-teilig | <b>Außenecke</b><br>Set, 4-teilig |
|-----------------------------|---------------------------------|---------------------------------|--|-------------------------------------|-----------------------------------|-----------------------------------|
| <b>Format-Nr.</b>           | <b>5300</b>                     | <b>5305</b>                     | links: <b>5304</b>   rechts: <b>5306</b> | <b>5301</b>                         | <b>5302</b>                       | <b>5307</b>                       |
| Bemaßung                    | L x B x H1   H2                 | L x B x H1   H2                 | L x B x H1   H2                          | L x B x H1   H2                     | L x B x H                         | L1 x L2 x B x H                   |
| Werkmaß in mm               | 244 x 300 x 200   140           | 119 x 300 x 200   140           | 244 x 300 x 200   140                    | 244 x 300 x 200   140               | (2 x) 293 x 300 x 140             | (je 2x) 238 x 244 x 300 x 200     |
| <b>Mengeneinheit</b>        | <b>Stück</b>                    | <b>Stück</b>                    | <b>Set</b>                               | <b>Stück</b>                        | <b>Set</b>                        | <b>Set</b>                        |
| Stück/m inkl. Fuge          | 4                               | 8                               | -  | -                                   | -                                 | -                                 |
| kg/Stück ca.                | 12,0                            | 6,0                             | 12,7                                     | 11,8                                | 9,5                               | 31,5                              |
| Stück je Paket              | 1                               | 2                               | 1 Set                                    | 1                                   | 1 Set                             | 1 Set                             |
| <b>Farbgruppen   Farben</b> | <b>Artikel-Nr.   PG</b>         | <b>Artikel-Nr.   PG</b>         | <b>Artikel-Nr.   PG</b>                  | <b>Artikel-Nr.   PG</b>             | <b>Artikel-Nr.   PG</b>           | <b>Artikel-Nr.   PG</b>           |
| VarioCOLOR Programm*        | 66 5300 - <b>Farb-Nr.</b>   653 | 66 5305 - <b>Farb-Nr.</b>   631 | 66 5304/06 - <b>Farb-Nr.</b>   658       | 66 5301 - <b>Farb-Nr.</b>   658     | 66 5302 - <b>Farb-Nr.</b>   665   | 66 5307 - <b>Farb-Nr.</b>   667   |
| Weiß seidenmatt             | 66 5300 <b>901</b>   650        | 66 5305 <b>901</b>   622        | 66 5304/06 <b>901</b>   657              | 66 5301 <b>901</b>   657            | 66 5302 <b>901</b>   664          | 66 5307 <b>901</b>   666          |
| Weiß glänzend               | 66 5300 <b>900</b>   650        | 66 5305 <b>900</b>   622        | 66 5304/06 <b>900</b>   657              | 66 5301 <b>900</b>   657            | 66 5302 <b>900</b>   664          | 66 5307 <b>900</b>   666          |
| Lichtblau glänzend          | 66 5300 <b>710</b>   650        | 66 5305 <b>710</b>   622        | 66 5304/06 <b>710</b>   657              | 66 5301 <b>710</b>   657            | 66 5302 <b>710</b>   664          | 66 5307 <b>710</b>   666          |

## System Wiesbaden | kleine Rinne | Rostbreite 185 mm | hochliegender Wasserspiegel

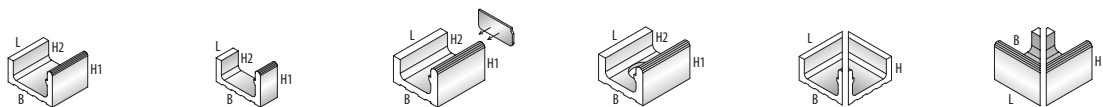

|                             | <b>Überflutungsrinne klein</b>  | <b>½ Überflutungsrinne klein</b> | <b>Endstück</b><br>Set, 2-teilig         | <b>Lochstein</b><br>Ablauf: ø 85 mm | <b>Innenecke</b><br>Set, 2-teilig | <b>Außenecke</b><br>Set, 2-teilig |
|-----------------------------|---------------------------------|----------------------------------|--|-------------------------------------|-----------------------------------|-----------------------------------|
| <b>Format-Nr.</b>           | <b>5170</b>                     | <b>5175</b>                      | links: <b>5174</b>   rechts: <b>5176</b> | <b>5171</b>                         | <b>5172</b>                       | <b>5177</b>                       |
| Bemaßung                    | L x B x H1   H2                 | L x B x H1   H2                  | L x B x H1   H2                          | L x B x H1   H2                     | L x B x H                         | L x B x H                         |
| Werkmaß in mm               | 244 x 225 x 160   115           | 119 x 225 x 160   115            | 244 x 225 x 160   115                    | 244 x 225 x 160   115               | (2 x) 218 x 225 x 115             | (2 x) 238 x 225 x 160             |
| <b>Mengeneinheit</b>        | <b>Stück</b>                    | <b>Stück</b>                     | <b>Set</b>                               | <b>Stück</b>                        | <b>Set</b>                        | <b>Set</b>                        |
| Stück/m inkl. Fuge          | 4                               | 8                                | -  | -                                   | -                                 | -                                 |
| kg/Stück ca.                | 9,0                             | 4,5                              | 9,5                                      | 8,4                                 | 7,0                               | 7,0                               |
| Stück je Paket              | 1                               | 2                                | 1 Set                                    | 1                                   | 1 Set                             | 1 Set                             |
| <b>Farbgruppen   Farben</b> | <b>Artikel-Nr.   PG</b>         | <b>Artikel-Nr.   PG</b>          | <b>Artikel-Nr.   PG</b>                  | <b>Artikel-Nr.   PG</b>             | <b>Artikel-Nr.   PG</b>           | <b>Artikel-Nr.   PG</b>           |
| VarioCOLOR Programm*        | 66 5170 - <b>Farb-Nr.</b>   634 | 66 5175 - <b>Farb-Nr.</b>   602  | 66 5174/76 - <b>Farb-Nr.</b>   648       | 66 5171 - <b>Farb-Nr.</b>   648     | 66 5172 - <b>Farb-Nr.</b>   660   | 66 5177 - <b>Farb-Nr.</b>   660   |
| Weiß seidenmatt             | 66 5170 <b>901</b>   628        | 66 5175 <b>901</b>   597         | 66 5174/76 <b>901</b>   645              | 66 5171 <b>901</b>   645            | 66 5172 <b>901</b>   659          | 66 5177 <b>901</b>   659          |
| Weiß glänzend               | 66 5170 <b>900</b>   628        | 66 5175 <b>900</b>   597         | 66 5174/76 <b>900</b>   645              | 66 5171 <b>900</b>   645            | 66 5172 <b>900</b>   659          | 66 5177 <b>900</b>   659          |
| Lichtblau glänzend          | 66 5170 <b>710</b>   628        | 66 5175 <b>710</b>   597         | 66 5174/76 <b>710</b>   645              | 66 5171 <b>710</b>   645            | 66 5172 <b>710</b>   659          | 66 5177 <b>710</b>   659          |



\* Abweichende Preisgruppen innerhalb einer Farbgruppe sind gesondert aufgeführt.

# SYSTEM WIESBADEN

HOCHLIEGENDER WASSERSPIEGEL | VORDERSEITE ÜBERFLIESBAR

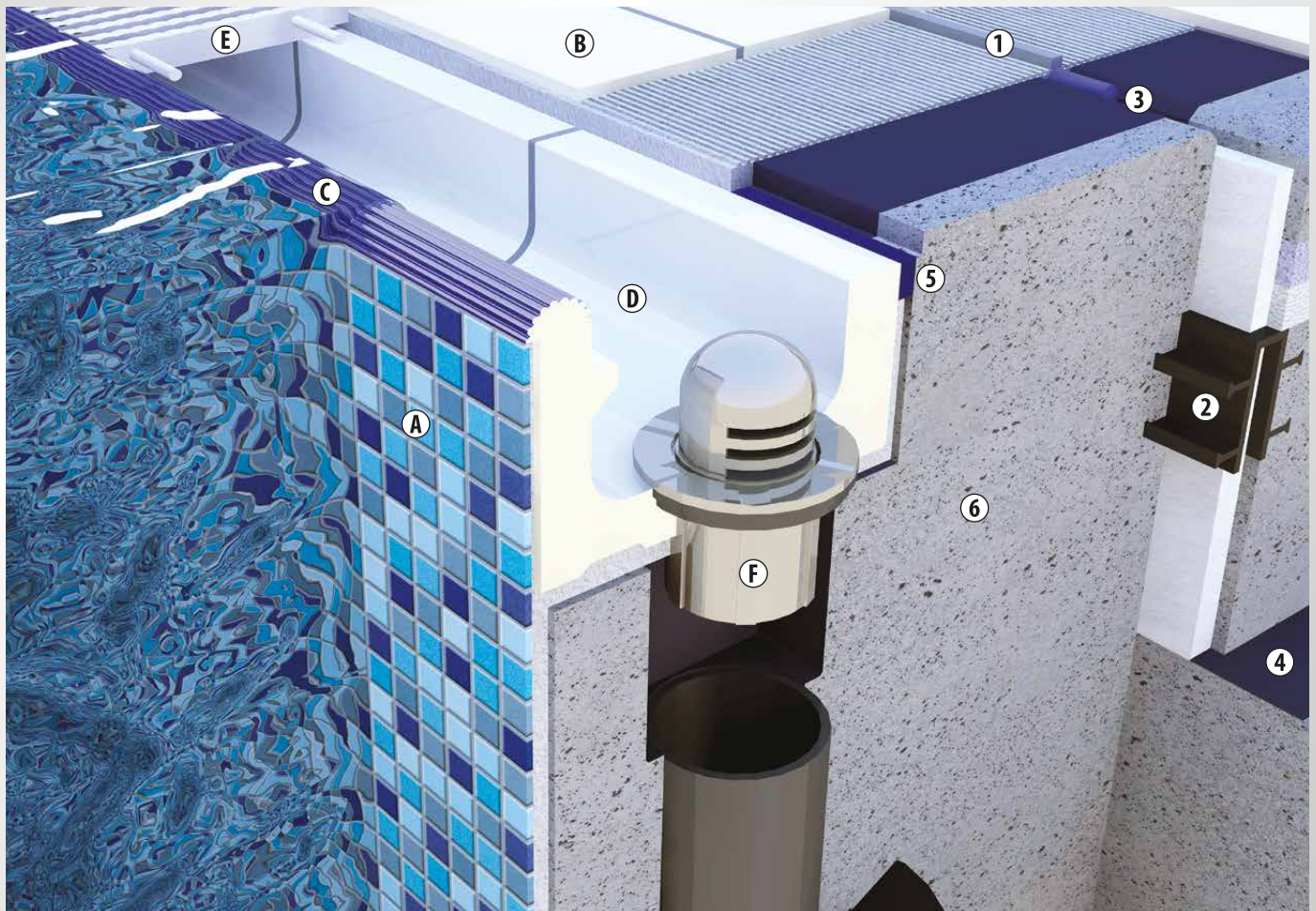

## Artikelübersicht | Kleine Rinne, überfließbar

| Artikelbezeichnungen                     | Format-Nr. |
|--|------------|
| A Fliese nach Wahl oder Mosaik, glasiert |            |
| B Basisfliese standard RH   glasiert     | 1200 RH    |
| C Überflutungsrinne, klein               | 5270       |
| D Überflutungsrinne, Ablaufstein         | 5271       |
| E Querrost, starr                        | 1218       |
| F Ablaufventil, leise, 2 1/2"            | 5202       |

|   |
|---|
| 1 Dehnungsfuge                              |
| 2 Fugenband                                 |
| 3 Dehnungsfuge mit PE-Schaumstoffrundschnur |
| 4 Gleitlager                                |
| 5 Kapillarsperrende Fugenfüllung            |
| 6 WU-Beton                                  |

## Eigenschaften:

Mit der überfließbaren Vorderseite des Systems Wiesbaden sind dem Gestaltungsspielraum keine Grenzen gesetzt. Das Formstück des Wiesbadener Systems mit hochliegendem Wasserspiegel bietet die gleichen Vorteile des Systems Wiesbaden. Das Formteil dient der sicheren Griffmöglichkeit für die Schwimmer und ist gleichzeitig eine Rinne mit Rostauflage.

Der Wasserspiegel liegt etwa 3 cm über dem Beckenumgang, dies bietet viele Vorteile:

- Einfache Überwachung der Schwimmer
- Gute Sichtverhältnisse nach außen
- Beseitigung der Chlorglocke

SYSTEM  
WIESBADEN

**System Wiesbaden** | Vorderseite überfließbar | Rostbreite 250 mm | hochliegender Wasserspiegel

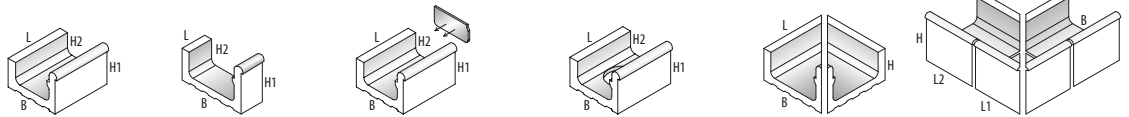

|                             | <b>Überflutungsrinne groß</b><br>Überlaufkante glatt | <b>½ Überflutungsrinne groß</b><br>Überlaufkante glatt | <b>Endstück</b><br>Set, 2-teilig         | <b>Lochstein</b><br>Überlaufk. glatt   Ablauf: ø 85 mm | <b>Innenecke</b><br>Set, 2-teilig | <b>Außenecke</b><br>Set, 4-teilig |
|-----------------------------|--|--|--|--|-----------------------------------|-----------------------------------|
| <b>Format-Nr.</b>           | <b>5500</b>  | <b>5505</b>  | links: <b>5504</b>   rechts: <b>5506</b> | <b>5501</b>  | <b>5502</b>                       | <b>5507</b>                       |
| Bemaßung                    | L x B x H1   H2                                      | L x B x H1   H2  | L x B x H1   H2                          | L x B x H1   H2  | L x B x H1   H2                   | L1 x L2 x B x H                   |
| Werkmaß in mm               | 244 x 300 x 200   140                                | 119 x 300 x 200   140                                  | 244 x 300 x 200   140                    | 244 x 300 x 200   140                                  | (2 x) 293 x 300 x 140             | (je 2 x) 238 x 244 x 200          |
| <b>Mengeneinheit</b>        | <b>Stück</b>   | <b>Stück</b>   | <b>Set</b>                               | <b>Stück</b>   | <b>Set</b>                        | <b>Set</b>                        |
| Stück/m inkl. Fuge          | 4  | 8  | -  | -  | -                                 | -                                 |
| kg/Stück ca.                | 12,0   | 6,0  | 13,0                                     | 11,8   | 9,5                               | 31,5                              |
| Stück je Paket              | 1  | 2  | 1 Set                                    | 1  | 1 Set                             | 1 Set                             |
| <b>Farbgruppen   Farben</b> | <b>Artikel-Nr.   PG</b>                              | <b>Artikel-Nr.   PG</b>                                | <b>Artikel-Nr.   PG</b>                  | <b>Artikel-Nr.   PG</b>                                | <b>Artikel-Nr.   PG</b>           | <b>Artikel-Nr.   PG</b>           |
| VarioCOLOR Programm*        | 66 5500 - <b>Farb-Nr.</b>   660                      | 66 5505 - <b>Farb-Nr.</b>   650                        | 66 5504/06 - <b>Farb-Nr.</b>   662       | 66 5501 - <b>Farb-Nr.</b>   662                        | 66 5502 - <b>Farb-Nr.</b>   674   | 66 5507 - <b>Farb-Nr.</b>   667   |
| Weiß seidenmatt             | 66 5500 <b>901</b>   659                             | 66 5505 <b>901</b>   649                               | 66 5504/06 <b>901</b>   661              | 66 5501 <b>901</b>   661                               | 66 5502 <b>901</b>   673          | 66 5507 <b>901</b>   666          |
| Weiß glänzend               | 66 5500 <b>900</b>   659                             | 66 5505 <b>900</b>   649                               | 66 5504/06 <b>900</b>   661              | 66 5501 <b>900</b>   661                               | 66 5502 <b>900</b>   673          | 66 5507 <b>900</b>   666          |
| Lichtblau glänzend          | 66 5500 <b>710</b>   659                             | 66 5505 <b>710</b>   649                               | 66 5504/06 <b>710</b>   661              | 66 5501 <b>710</b>   661                               | 66 5502 <b>710</b>   673          | 66 5507 <b>710</b>   666          |

**System Wiesbaden** | Vorderseite überfließbar | Rostbreite 185 mm | hochliegender Wasserspiegel

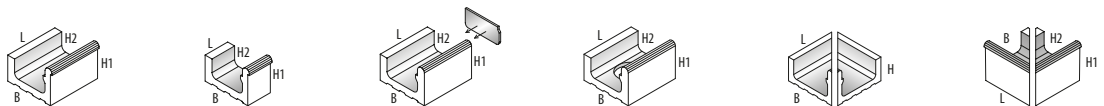

|                             | <b>Überflutungsrinne klein</b>  | <b>½ Überflutungsrinne klein</b> | <b>Endstück</b><br>Set, 2-teilig         | <b>Lochstein</b><br>Ablauf: ø 85 mm | <b>Innenecke</b><br>Set, 2-teilig | <b>Außenecke</b><br>Set, 2-teilig |
|-----------------------------|---------------------------------|----------------------------------|--|-------------------------------------|-----------------------------------|-----------------------------------|
| <b>Format-Nr.</b>           | <b>5270</b>                     | <b>5275</b>                      | links: <b>5274</b>   rechts: <b>5276</b> | <b>5271</b>                         | <b>5272</b>                       | <b>5277</b>                       |
| Bemaßung                    | L x B x H1   H2                 | L x B x H1   H2                  | L x B x H1   H2                          | L x B x H1   H2                     | L x B x H                         | L x B x H1   H2                   |
| Werkmaß in mm               | 244 x 225 x 160   115           | 119 x 225 x 160   115            | 244 x 225 x 160   115                    | 244 x 225 x 160   115               | (2 x) 218 x 225 x 115             | (2 x) 238 x 225 x 160   115       |
| <b>Mengeneinheit</b>        | <b>Stück</b>                    | <b>Stück</b>                     | <b>Set</b>                               | <b>Stück</b>                        | <b>Set</b>                        | <b>Set</b>                        |
| Stück/m inkl. Fuge          | 4                               | 8                                | -  | -                                   | -                                 | -                                 |
| kg/Stück ca.                | 8,4                             | 4,2                              | 8,9                                      | 7,8                                 | 6,4                               | 7,0                               |
| Stück je Paket              | 1                               | 2                                | 1 Set                                    | 1                                   | 1 Set                             | 1 Set                             |
| <b>Farbgruppen   Farben</b> | <b>Artikel-Nr.   PG</b>         | <b>Artikel-Nr.   PG</b>          | <b>Artikel-Nr.   PG</b>                  | <b>Artikel-Nr.   PG</b>             | <b>Artikel-Nr.   PG</b>           | <b>Artikel-Nr.   PG</b>           |
| VarioCOLOR Programm*        | 66 5270 - <b>Farb-Nr.</b>   653 | 66 5275 - <b>Farb-Nr.</b>   631  | 66 5274/76 - <b>Farb-Nr.</b>   658       | 66 5271 - <b>Farb-Nr.</b>   658     | 66 5272 - <b>Farb-Nr.</b>   665   | 66 5277 - <b>Farb-Nr.</b>   665   |
| Weiß seidenmatt             | 66 5270 <b>901</b>   650        | 66 5275 <b>901</b>   622         | 66 5274/76 <b>901</b>   657              | 66 5271 <b>901</b>   657            | 66 5272 <b>901</b>   670          | 66 5277 <b>901</b>   670          |
| Weiß glänzend               | 66 5270 <b>900</b>   650        | 66 5275 <b>900</b>   622         | 66 5274/76 <b>900</b>   657              | 66 5271 <b>900</b>   657            | 66 5272 <b>900</b>   670          | 66 5277 <b>900</b>   670          |
| Lichtblau glänzend          | 66 5270 <b>710</b>   650        | 66 5275 <b>710</b>   622         | 66 5274/76 <b>710</b>   657              | 66 5271 <b>710</b>   657            | 66 5272 <b>710</b>   670          | 66 5277 <b>710</b>   670          |

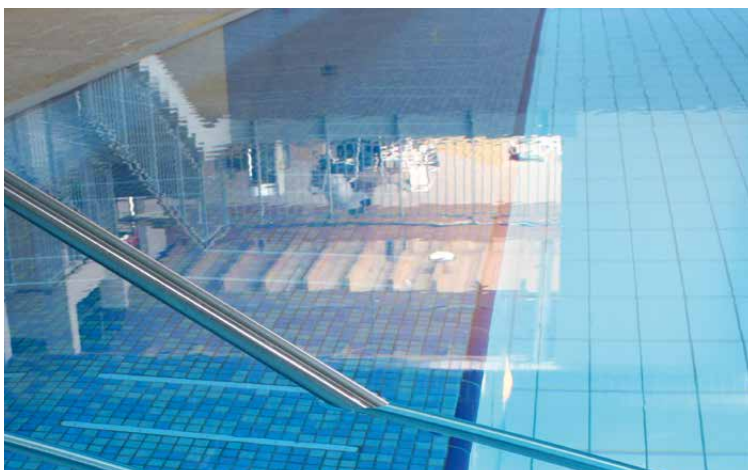

\* Abweichende Preisgruppen innerhalb einer Farbgruppe sind gesondert aufgeführt.

# SYSTEM WIESBADEN

## TIEFLIEGENDER WASSERSPIEGEL

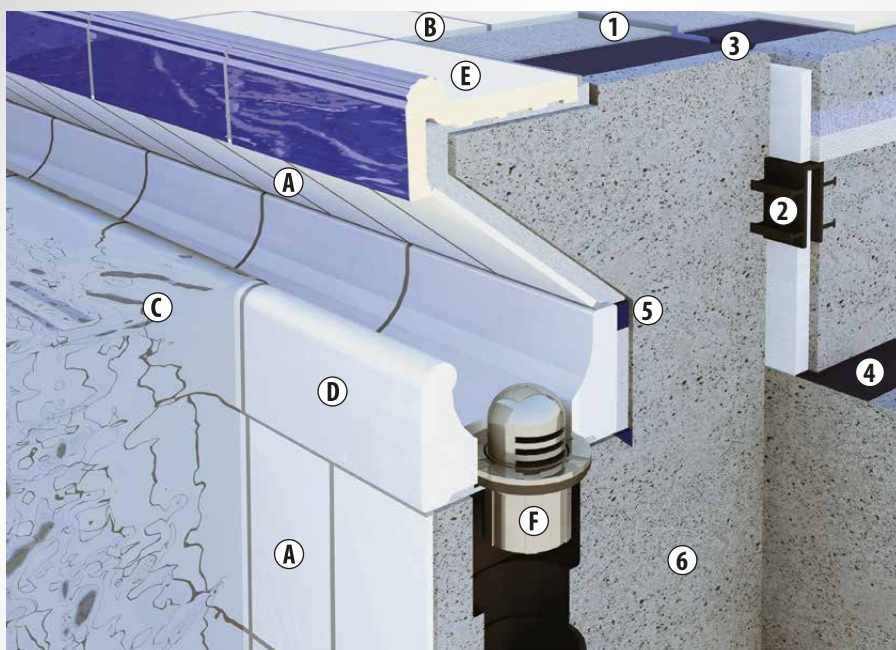

### Artikelübersicht | System Wiesbaden, tiefliegend

| Artikelbezeichnungen                 | Format-Nr. |
|--------------------------------------|------------|
| A Basisfliese standard   glasiert    | 1200       |
| B Basisfliese standard RH   glasiert | 1200 RH    |
| C Überlaufrinne                      | 5100       |
| D Überlaufrinne, Ablaufstein         | 5101       |
| E Beckenrandstein                    | 5450       |
| F Ablaufventil, leise, 2 1/2"        | 5202       |

|   |
|---|
| 1 Dehnungsfuge                              |
| 2 Fugenband                                 |
| 3 Dehnungsfuge mit PE-Schaumstoffrundschnur |
| 4 Gleitlager                                |
| 5 Kapillarsperrende Fugenfüllung            |
| 6 WU-Beton                                  |

### Eigenschaften:

Wie auch beim hochliegenden Überflutungssystem nutzt man hier ein einziges Formstück als sichere Griffmöglichkeit und als Wasserüberlauf. Ein Rost ist nicht notwendig. Bei diesem System liegt der Wasserspiegel 20-25 cm unter dem Beckenumgang.

# SYSTEM THERAPIEBECKEN

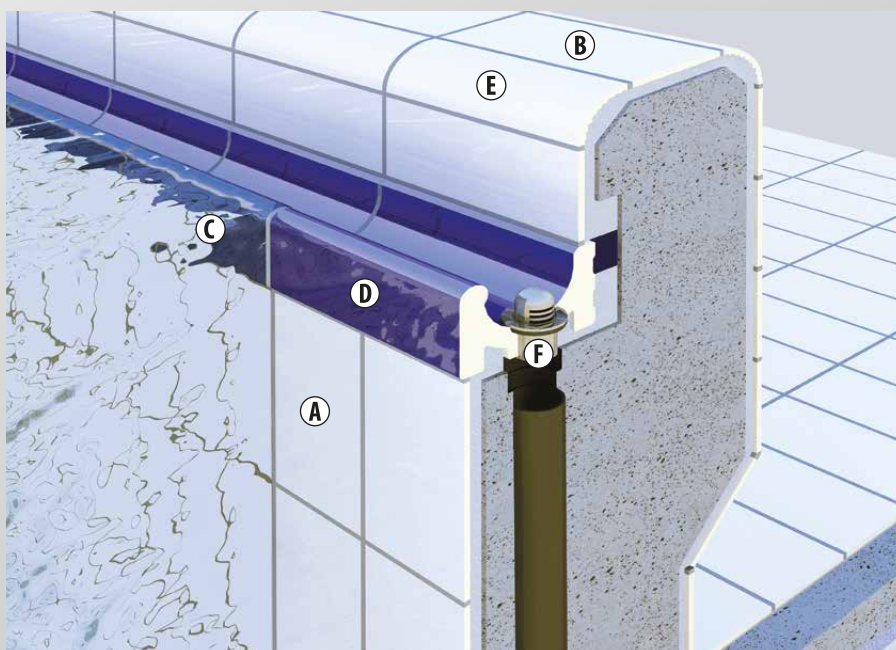

### Artikelübersicht | System Therapiebecken

| Artikelbezeichnungen                 | Format-Nr. |
|--------------------------------------|------------|
| A Basisfliese standard   glasiert    | 1200       |
| B Basisfliese standard RH   glasiert | 1200 RH    |
| C Überlaufrinne                      | 5110       |
| D Überlaufrinne, Ablaufstein         | 5111       |
| E Radialleiste, 60 mm                | 6450       |
| F Ablaufventil, leise, 1 1/2"        | 5201       |

### Eigenschaften:

Die kleine Überlaufrinne dient den Therapiepatienten als Griffmöglichkeit für einen sicheren Halt. Gleichzeitig erfüllt diese Rinne den Wasserabfluss. Die Therapeuten befinden sich auf der Gegenseite des Beckens im Bereich des trockenen Umgangs. Der Untertritt erleichtert die ergonomische Arbeitshaltung der Therapeuten. Die Ausbildung des Beckenkopfes erfolgt mittels Radialleisten, die einen formschönen Abschluss bilden. Hier können individuelle, farbige Akzente gesetzt werden.

## System Wiesbaden | große Rinne | tiefliegender Wasserspiegel

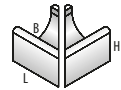
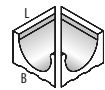
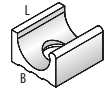
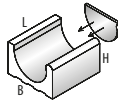
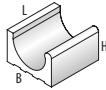

|                             | Überlaufrinne<br>groß           | ½ Überlaufrinne<br>groß         | Endstück<br>Set, 2-teilig                | Lochstein<br>Ablauf: ø 85 mm    | Innenecke<br>Set, 2-teilig      | Außenecke<br>Set, 2-teilig      |
|-----------------------------|---------------------------------|---------------------------------|--|---------------------------------|---------------------------------|---------------------------------|
| <b>Format-Nr.</b>           | <b>5100</b>                     | <b>5105</b>                     | links: <b>5104</b>   rechts: <b>5106</b> | <b>5101</b>                     | <b>5102</b>                     | <b>5107</b>                     |
| Bemaßung                    | L x B x H                       | L x B x H                       | L x B x H                                | L x B x H                       | L x B x H                       | L x B x H                       |
| Werkmaß in mm               | 244 x 215 x 140                 | 244 x 215 x 140                 | 244 x 215 x 140                          | 244 x 215 x 140                 | (2 x) 208 x 215 x 140           | (2 x) 238 x 215 x 140           |
| <b>Mengeneinheit</b>        | <b>Stück</b>                    | <b>Stück</b>                    | <b>Set</b>                               | <b>Stück</b>                    | <b>Set</b>                      | <b>Set</b>                      |
| Stück/m inkl. Fuge          | 4                               | 8                               | -  | -                               | -                               | -                               |
| kg/Stück ca.                | 8,1                             | 4,0                             | 8,6                                      | 7,6                             | 7,0                             | 7,0                             |
| Stück je Paket              | 1                               | 2                               | 1 Set                                    | 1                               | 1 Set                           | 1 Set                           |
| <b>Farbgruppen   Farben</b> | <b>Artikel-Nr.   PG</b>         | <b>Artikel-Nr.   PG</b>         | <b>Artikel-Nr.   PG</b>                  | <b>Artikel-Nr.   PG</b>         | <b>Artikel-Nr.   PG</b>         | <b>Artikel-Nr.   PG</b>         |
| VarioCOLOR Programm*        | 66 5100 - <b>Farb-Nr.</b>   634 | 66 5105 - <b>Farb-Nr.</b>   602 | 66 5104/06 - <b>Farb-Nr.</b>   648       | 66 5101 - <b>Farb-Nr.</b>   648 | 66 5102 - <b>Farb-Nr.</b>   660 | 66 5107 - <b>Farb-Nr.</b>   660 |
| Weiß seidenmatt             | 66 5100 <b>901</b>   628        | 66 5105 <b>901</b>   597        | 66 5104/06 <b>901</b>   645              | 66 5101 <b>901</b>   645        | 66 5102 <b>901</b>   659        | 66 5107 <b>901</b>   659        |
| Weiß glänzend               | 66 5100 <b>900</b>   628        | 66 5105 <b>900</b>   597        | 66 5104/06 <b>900</b>   645              | 66 5101 <b>900</b>   645        | 66 5102 <b>900</b>   659        | 66 5107 <b>900</b>   659        |
| Lichtblau glänzend          | 66 5100 <b>710</b>   628        | 66 5105 <b>710</b>   597        | 66 5104/06 <b>710</b>   645              | 66 5101 <b>710</b>   645        | 66 5102 <b>710</b>   659        | 66 5107 <b>710</b>   659        |

# SYSTEM WIESBADEN

## System Therapiebecken

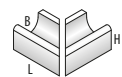

|                             | Überlaufrinne<br>klein          | ½ Überlaufrinne<br>klein        | Endstück<br>Set, 2-teilig                | Lochstein<br>Ablauf: ø 50 mm    | Innenecke<br>Set, 2-teilig      | Außenecke<br>Set, 2-teilig      |
|-----------------------------|---------------------------------|---------------------------------|--|---------------------------------|---------------------------------|---------------------------------|
| <b>Format-Nr.</b>           | <b>5110</b>                     | <b>5115</b>                     | links: <b>5114</b>   rechts: <b>5116</b> | <b>5111</b>                     | <b>5112</b>                     | <b>5117</b>                     |
| Bemaßung                    | L x B x H                       | L x B x H                       | L x B x H                                | L x B x H                       | L x B x H                       | L x B x H                       |
| Werkmaß in mm               | 244 x 150 x 100                 | 119 x 150 x 100                 | 244 x 150 x 100                          | 244 x 150 x 100                 | (2 x) 143 x 150 x 100           | (2 x) 238 x 150 x 100           |
| <b>Mengeneinheit</b>        | <b>Stück</b>                    | <b>Stück</b>                    | <b>Set</b>                               | <b>Stück</b>                    | <b>Set</b>                      | <b>Set</b>                      |
| Stück/m inkl. Fuge          | 4                               | 8                               | -  | -                               | -                               | -                               |
| kg/Stück ca.                | 4,1                             | 2,0                             | 4,4                                      | 3,7                             | 2,6                             | 2,6                             |
| Stück je Paket              | 2                               | 4                               | 1 Set                                    | 2                               | 1 Set                           | 1 Set                           |
| <b>Farbgruppen   Farben</b> | <b>Artikel-Nr.   PG</b>         | <b>Artikel-Nr.   PG</b>         | <b>Artikel-Nr.   PG</b>                  | <b>Artikel-Nr.   PG</b>         | <b>Artikel-Nr.   PG</b>         | <b>Artikel-Nr.   PG</b>         |
| VarioCOLOR Programm*        | 66 5110 - <b>Farb-Nr.</b>   616 | 66 5115 - <b>Farb-Nr.</b>   587 | 66 5114/16 - <b>Farb-Nr.</b>   642       | 66 5111 - <b>Farb-Nr.</b>   642 | 66 5112 - <b>Farb-Nr.</b>   657 | 66 5117 - <b>Farb-Nr.</b>   657 |
| Weiß seidenmatt             | 66 5110 <b>901</b>   613        | 66 5115 <b>901</b>   584        | 66 5114/16 <b>901</b>   639              | 66 5111 <b>901</b>   639        | 66 5112 <b>901</b>   655        | 66 5117 <b>901</b>   655        |
| Weiß glänzend               | 66 5110 <b>900</b>   613        | 66 5115 <b>900</b>   584        | 66 5114/16 <b>900</b>   639              | 66 5111 <b>900</b>   639        | 66 5112 <b>900</b>   655        | 66 5117 <b>900</b>   655        |
| Lichtblau glänzend          | 66 5110 <b>710</b>   613        | 66 5115 <b>710</b>   584        | 66 5114/16 <b>710</b>   639              | 66 5111 <b>710</b>   639        | 66 5112 <b>710</b>   655        | 66 5117 <b>710</b>   655        |

# SYSTEM THERAPIE

\* Abweichende Preisgruppen innerhalb einer Farbgruppe sind gesondert aufgeführt.

# SYSTEM FINNLAND 1

## HOCHLIEGENDER WASSERSPIEGEL



### Artikelübersicht | System Finland 1

| Artikelbezeichnungen                 | Format-Nr. |
|--------------------------------------|------------|
| A Basisfliese standard   glasiert    | 1200       |
| B Basisfliese standard RH   glasiert | 1200 RH    |
| C Handfasserstein                    | 5730       |
| D Kleine Rillenplatte                | 3130       |
| E Rillenplatte mit Längsrundung      | 3136       |
| F Ablaufschale Lochstein             | 4901       |
| G Schenkelplatte                     | 9039       |
| H Schenkelplatte schräg   107°       | 9050       |
| I Querrost, starr                    | 1220       |
| J Ablaufventil, leise, 2 1/2"        | 5202       |

|   |
|---|
| 1 Dehnungsfuge                              |
| 2 Fugenband                                 |
| 3 Dehnungsfuge mit PE-Schaumstoffrundschnur |
| 4 Gleitlager                                |
| 5 Kapillarsperrende Fugenfüllung            |
| 6 WU-Beton                                  |

### Eigenschaften:

- Vergrößert den Strandeffect und erhöht den Wasserspiegel.
- Die Wellenreflektion wird verringert.
- Die Wasserfläche ist voll einsehbar und verbessert dadurch die passive Sicherheit der Badegäste.
- Das Wasser kann auf der Beckenoberfläche frei umfließen und es entstehen weder eine Chlorglocke noch störende Gerüche.

SYSTEM  
FINNLAND 1



# SYSTEM FINNLAND 2

## HOCHLIEGENDER WASSERSPIEGEL

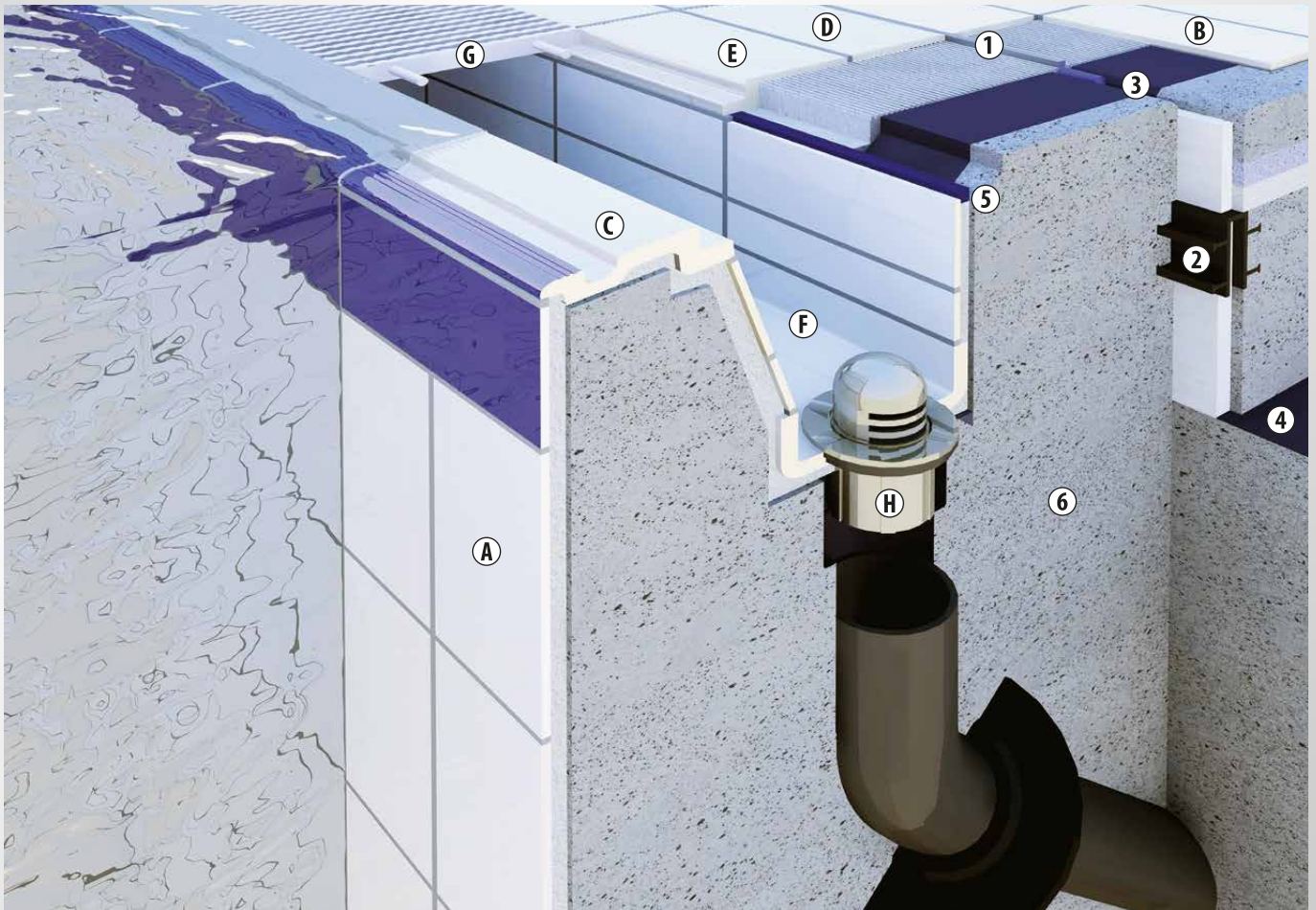

### Artikelübersicht | System Finland 2

| Artikelbezeichnungen                 | Format-Nr. |
|--------------------------------------|------------|
| A Basisfliese standard   glasiert    | 1200       |
| B Basisfliese standard RH   glasiert | 1200 RH    |
| C Handfasstein mit Rostauflage       | 5810       |
| D Kleine Rillenplatte                | 3130       |
| E Randstein                          | 5830       |
| F Ablaufschale Lochstein             | 4901       |
| G Querrost, starr                    | 1225       |
| H Ablaufventil, leise, 2 ½"          | 5202       |

- 1 Dehnungsfuge
- 2 Fugenband
- 3 Dehnungsfuge mit PE-Schaumstoffrundschnur
- 4 Gleitlager
- 5 Kapillarsperrende Fugenfüllung
- 6 WU-Beton

### Eigenschaften:

Wie bei System Finland 1, jedoch mit verkürztem Strandeffect, da hier am Beckenkopf nur ein Handfasstein mit Rostauflage eingebaut wird.

SYSTEM  
FINNLAND 2

# SYSTEM FINNLAND 3

## HOCHLIEGENDER WASSERSPIEGEL

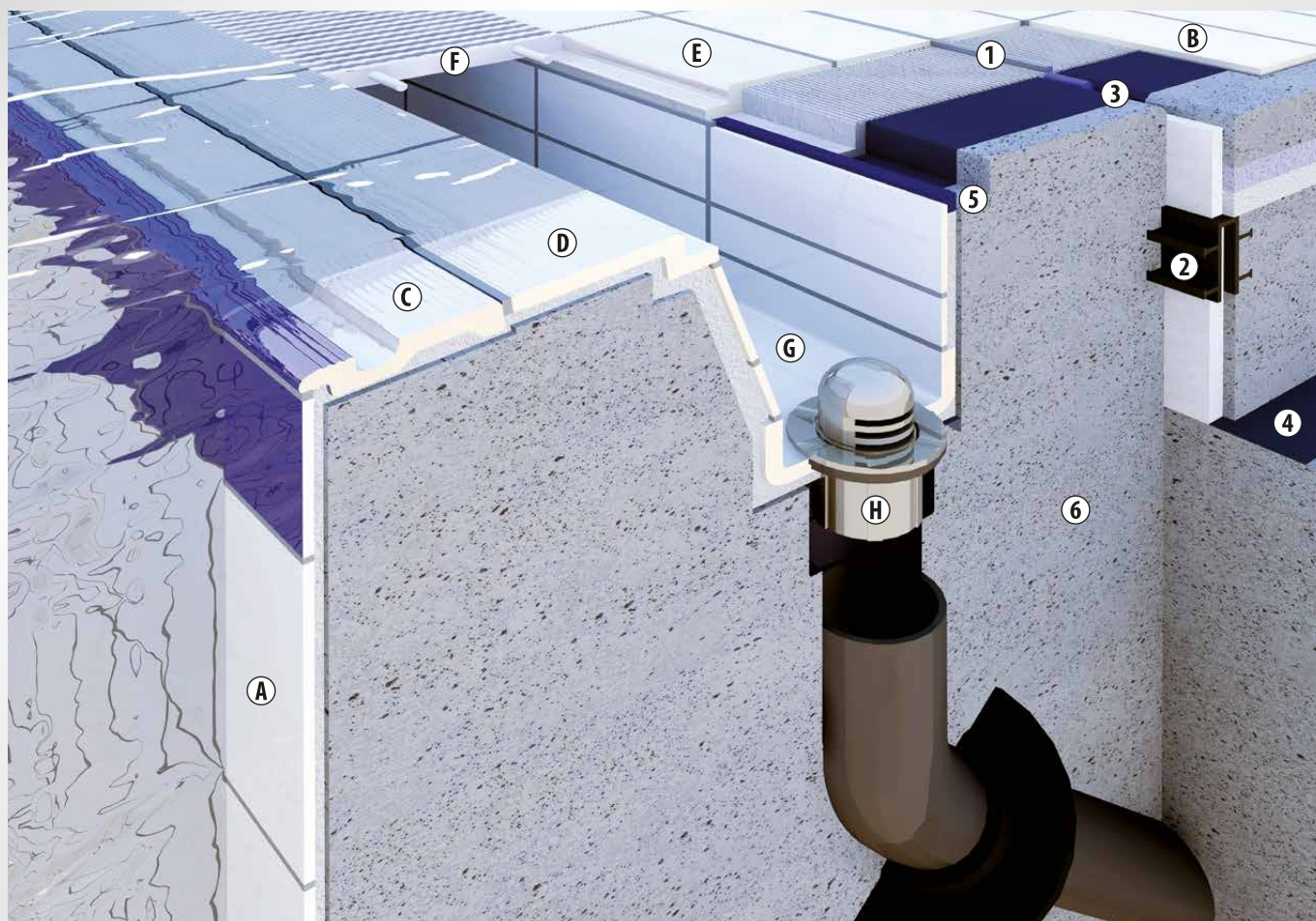

### Artikelübersicht | System Finland 3

| Artikelbezeichnungen   | Format-Nr. |
|--|------------|
| A Basisfliese standard   glasiert                                | 1200       |
| B Basisfliese standard RH   glasiert                             | 1200 RH    |
| C Handfasstein   | 5730       |
| D Randstein mit Rillen u. Rostauflage<br>als Abschluss zur Rinne | 5820       |
| E Randstein  | 5830       |
| F Querrost, starr  | 1225       |
| G Ablaufschale Lochstein   | 4901       |
| H Ablaufventil, leise, 2 1/2"                                    | 5202       |

1 Dehnungsfuge

2 Fugenband

3 Dehnungsfuge mit PE-Schaumstoffrundschnur

4 Gleitlager

5 Kapillarsperrende Fugenfüllung

6 WU-Beton

### Eigenschaften:

- Wie finnische Rinnen 1 und 2, jedoch unter Verwendung anderer Spezialformteile für die Rostauflage.

SYSTEM  
FINNLAND 3

## System Finnland | Breite 115 mm | hochliegender Wasserspiegel | Formteile 15 mm

| Standfläche                 |                                     |                                     |                                     |                                     |                                     |                                     |  |
|-----------------------------|-------------------------------------|-------------------------------------|-------------------------------------|-------------------------------------|-------------------------------------|-------------------------------------|--|
| Sicherheitsmarkierung       |                                     |                                     |                                     |                                     |                                     |                                     |  |
| <b>Format-Nr.</b>           | <b>5730</b>                         | <b>5732</b>                         | <b>5737</b>                         | <b>5810</b>                         | <b>5812</b>                         | <b>5817</b>                         |  |
| Bemaßung                    | L x B                               | L x B                               | L x B                               | L x B                               | L x B                               | L x B                               |  |
| Werkmaß in mm               | 244 x 115                           | (2 x) 108 x 115                     | (2 x) 238 x 115                     | 244 x 140                           | (2 x) 133 x 140                     | (2 x) 238 x 140                     |  |
| <b>Mengeneinheit</b>        | <b>Stück</b>                        | <b>Set</b>                          | <b>Set</b>                          | <b>Stück</b>                        | <b>Set</b>                          | <b>Set</b>                          |  |
| Stück/m inkl. Fuge          | 4                                   | -                                   | -                                   | 4                                   | -                                   | -                                   |  |
| kg/Stück ca.                | 1,04                                | 0,56                                | 1,6                                 | 1,3                                 | 0,56                                | 2,0                                 |  |
| Stück je Paket              | 14                                  | 1 Set                               | 1 Set                               | 8                                   | 1 Set                               | 1 Set                               |  |
| <b>Farbgruppen   Farben</b> | <b>Artikel-Nr.   PG</b>             | <b>Artikel-Nr.   PG</b>             | <b>Artikel-Nr.   PG</b>             | <b>Artikel-Nr.   PG</b>             | <b>Artikel-Nr.   PG</b>             | <b>Artikel-Nr.   PG</b>             |  |
| Weiß matt RH C              | 66 5730 <b>906 - Farbe SM</b>   558 | 66 5732 <b>906 - Farbe SM</b>   609 | 66 5737 <b>906 - Farbe SM</b>   645 | 66 5810 <b>906 - Farbe SM</b>   599 | 66 5812 <b>906 - Farbe SM</b>   643 | 66 5817 <b>906 - Farbe SM</b>   651 |  |
| Graugelb RH C               | 66 5730 <b>690 - Farbe SM</b>   545 | 66 5732 <b>690 - Farbe SM</b>   588 | 66 5737 <b>690 - Farbe SM</b>   606 | 66 5810 <b>690 - Farbe SM</b>   580 | 66 5812 <b>690 - Farbe SM</b>   640 | 66 5817 <b>690 - Farbe SM</b>   646 |  |

## System Finnland | Breite 150 mm | hochliegender Wasserspiegel | Formteile 15 mm

| Standfläche                 |                                     |                                     |                                     |  |
|-----------------------------|-------------------------------------|-------------------------------------|-------------------------------------|--|
| Sicherheitsmarkierung       |                                     |                                     |                                     |  |
| <b>Format-Nr.</b>           | <b>5740</b>                         | <b>5742</b>                         | <b>5747</b>                         |  |
| Bemaßung                    | L x B                               | L x B                               | L x B                               |  |
| Werkmaß in mm               | 244 x 150                           | (2 x) 108 x 150                     | (2 x) 238 x 150                     |  |
| <b>Mengeneinheit</b>        | <b>Stück</b>                        | <b>Set</b>                          | <b>Set</b>                          |  |
| Stück/m inkl. Fuge          | 4                                   | -                                   | -                                   |  |
| kg/Stück ca.                | 1,45                                | 0,78                                | 2,23                                |  |
| Stück je Paket              | 14                                  | 1 Set                               | 1 Set                               |  |
| <b>Farbgruppen   Farben</b> | <b>Artikel-Nr.   PG</b>             | <b>Artikel-Nr.   PG</b>             | <b>Artikel-Nr.   PG</b>             |  |
| Weiß matt RH C              | 66 5740 <b>906 - Farbe SM</b>   681 | 66 5742 <b>906 - Farbe SM</b>   685 | 66 5747 <b>906 - Farbe SM</b>   687 |  |
| Graugelb RH C               | 66 5740 <b>690 - Farbe SM</b>   680 | 66 5742 <b>690 - Farbe SM</b>   684 | 66 5747 <b>690 - Farbe SM</b>   686 |  |

### Hinweise zur Bestellung von Formteilen mit Sicherheitsmarkierungen:

- Wählen Sie zuerst die Farbe der Standfläche aus.
- Hängen Sie an die Artikel-Nr. des Formteils die entsprechende Farbnummer für die Standfläche.
- Wählen Sie nun eine VarioCOLOR Farbe für die Sicherheitsmarkierung aus und hängen Sie die Farb-Nr. zusätzlich mit einem Bindestrich an.

#### Beispiel:

Handfasserstein 5730 - **Weiß matt RH C**  
**Sicherheitsmarkierung Azurblau RH C**  
 Art.-Nr. mit ergänzenden Farbangaben:  
 66 5730 **906 - 788**

**WEITERE FARB-KOMBINATIONEN AUF ANFRAGE**

## System Finnland | 15 mm Formteile | beckenseitige Sicherheitsmarkierung

| Standfläche                         |                                     |                                     |                                     |                          |                          |                          |                          |  |
|-------------------------------------|-------------------------------------|-------------------------------------|-------------------------------------|--------------------------|--------------------------|--------------------------|--------------------------|--|
| Beckenseitige Sicherheitsmarkierung |                                     |                                     |                                     |                          |                          |                          |                          |  |
| <b>Format-Nr.</b>                   | <b>5820</b>                         | <b>5822</b>                         | <b>5827</b>                         | <b>5830</b>              | <b>5930</b>              | <b>5832</b>              | <b>5837</b>              |  |
| Bemaßung                            | L x B                               | L x B                               | L x B                               | L x B                    | L x B                    | L x B                    | L x B                    |  |
| Werkmaß in mm                       | 244 x 140                           | (2 x) 238 x 140                     | (2 x) 133 x 140                     | 244 x 140                | 244 x 140                | (2 x) 238 x 140          | (2 x) 133 x 140          |  |
| <b>Mengeneinheit</b>                | <b>Stück</b>                        | <b>Set</b>                          | <b>Set</b>                          | <b>Stück</b>             | <b>Set</b>               | <b>Set</b>               | <b>Set</b>               |  |
| Stück/m inkl. Fuge                  | 4                                   | -                                   | -                                   | 4                        | 4                        | -                        | -                        |  |
| kg/Stück ca.                        | 1,2                                 | 2,0                                 | 1,0                                 | 1,1                      | 1,2                      | 2,0                      | 1,0                      |  |
| Stück je Paket                      | 8                                   | 1 Set                               | 1 Set                               | 9                        | 9                        | 1 Set                    | 1 Set                    |  |
| <b>Farbgruppen   Farben</b>         | <b>Artikel-Nr.   PG</b>             | <b>Artikel-Nr.   PG</b>             | <b>Artikel-Nr.   PG</b>             | <b>Artikel-Nr.   PG</b>  | <b>Artikel-Nr.   PG</b>  | <b>Artikel-Nr.   PG</b>  | <b>Artikel-Nr.   PG</b>  |  |
| Weiß matt RH C                      | 66 5820 <b>906 - Farbe SM</b>   580 | 66 5822 <b>906 - Farbe SM</b>   651 | 66 5827 <b>906 - Farbe SM</b>   651 | 66 5830 <b>906</b>   579 | 66 5930 <b>906</b>   614 | 66 5832 <b>906</b>   641 | 66 5837 <b>906</b>   633 |  |
| Graugelb RH C                       | 66 5820 <b>690 - Farbe SM</b>   599 | 66 5822 <b>690 - Farbe SM</b>   646 | 66 5827 <b>690 - Farbe SM</b>   646 | 66 5830 <b>690</b>   573 | 66 5930 <b>690</b>   604 | 66 5832 <b>690</b>   633 | 66 5837 <b>690</b>   621 |  |

\* Standfläche erreicht durch Rillierung RH C

# SYSTEM BERLIN

## HOCHLIEGENDER WASSERSPIEGEL



### Artikelübersicht | System Berlin

| Artikelbezeichnungen                 | Format-Nr. |
|--------------------------------------|------------|
| A Basisfliese standard   glasiert    | 1200       |
| B Basisfliese standard RH   glasiert | 1200 RH    |
| C Überflutungsrinne                  | 5150       |
| D Ablaufschale Lochstein             | 4901       |
| E Schenkelplatte                     | 9039       |
| F Querrost, starr                    | 1220       |
| G Ablaufventil, leise, 2 1/2"        | 5202       |

### Eigenschaften:

Durch die Schrägung in der Rinne werden Geräusche und Ausgasungen des Wassers verringert. Die Überflutungskante entspricht der einer Wiesbadener Rinne.

# SYSTEM ZÜRICH

## HOCHLIEGENDER WASSERSPIEGEL



### Artikelübersicht | System Zürich

| Artikelbezeichnungen                 | Format-Nr. |
|--------------------------------------|------------|
| A Basisfliese standard   glasiert    | 1200       |
| B Basisfliese standard RH   glasiert | 1200 RH    |
| C Beckenrandstein                    | 5450       |
| D Ablaufschale Lochstein             | 4901       |
| E Schenkelplatte                     | 9039       |
| F Schenkelplatte schräg   107°       | 9050       |
| G Querrost, starr                    | 1225       |
| H Ablaufventil, 2 1/2"               | 5102       |

### Eigenschaften:

- Der Wasserspiegel ist auf oder über dem Niveau des Beckenumgangs.
- Die Rinne bietet eine sehr gute Griffmöglichkeit.
- Die gesamte Wasserfläche ist gut einsehbar und ermöglicht so eine gute Überwachung.

## System Berlin

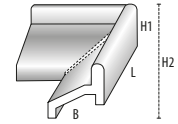
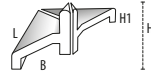
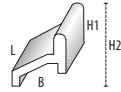
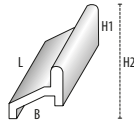

|                             | Überflutungsrinne               | ½ Überflutungsrinne             | Innenecke                       | Außenecke                       |
|-----------------------------|---------------------------------|---------------------------------|---------------------------------|---------------------------------|
| <b>Format-Nr.</b>           | <b>5150</b>                     | <b>5155</b>                     | <b>5152</b>                     | <b>5157</b>                     |
| <b>Bemaßung</b>             | L x B x H1   H2                 | L x B x H1   H2                 | L x B x H                       | L x B x H1   H2                 |
| <b>Werkmaß in mm</b>        | 244 x 160 x 115   150           | 119 x 160 x 115   150           | (2 x) 158 x 160 x 115   150     | (2 x) 244 x 160 x 115   150     |
| <b>Mengeneinheit</b>        | <b>Stück</b>                    | <b>Stück</b>                    | <b>Set</b>                      | <b>Set</b>                      |
| Stück/m inkl. Fuge          | 4                               | 8                               | -                               | -                               |
| kg/Stück ca.                | 7,0                             | 3,5                             | 6,5                             | 12,0                            |
| Stück je Paket              | 1                               | 2                               | 1 Set                           | 1 Set                           |
| <b>Farbgruppen   Farben</b> | <b>Artikel-Nr.   PG</b>         | <b>Artikel-Nr.   PG</b>         | <b>Artikel-Nr.   PG</b>         | <b>Artikel-Nr.   PG</b>         |
| VarioCOLOR Programm*        | 66 5150 - <b>Farb-Nr.</b>   646 | 66 5155 - <b>Farb-Nr.</b>   612 | 66 5152 - <b>Farb-Nr.</b>   658 | 66 5157 - <b>Farb-Nr.</b>   672 |
| Weiß seidenmatt             | 66 5150 <b>901</b>   639        | 66 5155 <b>901</b>   599        | 66 5152 <b>901</b>   656        | 66 5157 <b>901</b>   671        |
| Weiß glänzend               | 66 5150 <b>900</b>   639        | 66 5155 <b>900</b>   599        | 66 5152 <b>900</b>   656        | 66 5157 <b>900</b>   671        |
| Lichtblau glänzend          | 66 5150 <b>710</b>   639        | 66 5155 <b>710</b>   599        | 66 5152 <b>710</b>   656        | 66 5157 <b>710</b>   671        |

# SYSTEM BERLIN

## SYSTEM ST. MORITZ

### WASSERSPIEGEL ÜBER UMGANGSNIVEAU

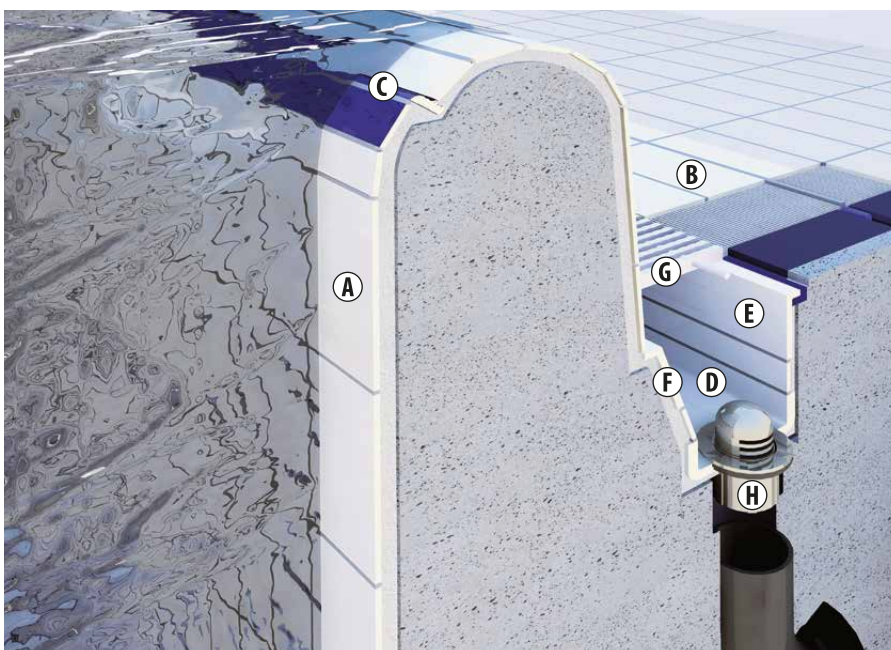

#### Artikelübersicht | System St. Moritz

| Artikelbezeichnungen                        | Format-Nr.     |
|---|----------------|
| <b>A</b> Basisfliese standard   glasiert    | <b>1200</b>    |
| <b>B</b> Basisfliese standard RH   glasiert | <b>1200 RH</b> |
| <b>C</b> Basisfliese mit Längsrundung       | <b>1200 LR</b> |
| <b>D</b> Ablaufschale Lochstein             | <b>4901</b>    |
| <b>E</b> Schenkelplatte                     | <b>9039</b>    |
| <b>F</b> Schenkelplatte schräg   107°       | <b>9050</b>    |
| <b>G</b> Querrost, starr                    | <b>1225</b>    |
| <b>H</b> Ablaufventil, leise, 2 ½"          | <b>5202</b>    |

#### Eigenschaften:

- Geringere Aushubtiefe.
- Schwimmen über dem Umgangsniveau ermöglicht Schwimmern einen guten Aus- und Überblick.
- Variable Rinnengrößen sind möglich.

\* Abweichende Preisgruppen innerhalb einer Farbgruppe sind gesondert aufgeführt.

# SYSTEM SKIMMER | FÜR FLACHE BECKENRÄNDER

AUCH FÜR SYSTEM WIESBADEN, TIEFLIEGEND UND SYSTEM ZÜRICH



## Artikelübersicht | System Skimmer

| Artikelbezeichnungen                 | Format-Nr. |
|--------------------------------------|------------|
| A Basisfliese standard   glasiert    | 1200       |
| B Basisfliese standard RH   glasiert | 1200 RH    |
| C Beckenrandstein                    | 5750       |

1 Dehnungsfuge

2 Fugenband

3 Dehnungsfuge mit PE-Schaumstoffrundschnur





4 Gleitlager

5 Kapillarsperrende Fugenfüllung



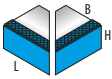

6 WU-Beton

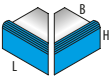
SYSTEM  
SKIMMER

## System Skimmer | 25 mm Formteile mit Überhang/Griffwulst

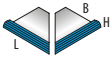

| Standfläche<br>Überhang   Griffwulst |  |  |  |  |  |  |  |
|--------------------------------------|---|---|---|---|--|---|---|
|                                      |   | <b>Beckenrandstein</b><br>mit Überhang  | <b>Innenecke</b><br>Set, 2-teilig   | <b>Außenecke</b><br>mit Überhang   Set, 2-teilig                                  | <b>Beckenrandstein</b><br>mit Überhang/Griffwulst                                  | <b>Innenecke</b><br>mit Griffwulst   Set, 2-teilig                                  | <b>Außenecke</b><br>mit Überh./Griffwulst   Set, 2-teilig                           |
| <b>Format-Nr.</b>                    |   | <b>5400</b>   | <b>5402</b>   | <b>5407</b>   | <b>5450</b>  | <b>5452</b>   | <b>5457</b>   |
| <b>Bemaßung</b>                      |   | L x B x H   | L x B   | L x B x H   | L x B x H  | L x B   | L x B x H   |
| <b>Werkmaß in mm</b>                 |   | 244 x 180 x 100   | (2 x) 173 x 180   | (2 x) 238 x 180 x 100   | 244 x 180 x 115  | (2 x) 173 x 180   | (2 x) 238 x 180 x 115   |
| <b>Mengeneinheit</b>                 |   | <b>Stück</b>  | <b>Set</b>  | <b>Set</b>  | <b>Stück</b>   | <b>Set</b>  | <b>Set</b>  |
| Stück/m inkl. Fuge                   |   | 4   | -   | -   | 4  | -   | -   |
| kg/Stück ca.                         |   | 3,3   | 1,6   | 4,8   | 3,3  | 1,7   | 4,9   |
| Stück je Paket                       |   | 3   | 4 Sets  | 1 Set   | 3  | 2 Sets  | 1 Set   |
| <b>Farbgruppen   Farben</b>          |   | <b>Artikel-Nr.   PG</b>   | <b>Artikel-Nr.   PG</b>   | <b>Artikel-Nr.   PG</b>   | <b>Artikel-Nr.   PG</b>  | <b>Artikel-Nr.   PG</b>   | <b>Artikel-Nr.   PG</b>   |
| Weiß matt RH                         |   | 66 5400 <b>906 - Farbe ÜH</b>   620   | 66 5402 <b>906 - Farbe ÜH</b>   635   | 66 5407 <b>906 - Farbe ÜH</b>   663   | 66 5450 <b>906 - Farbe ÜH</b>   633  | 66 5452 <b>906 - Farbe ÜH</b>   636   | 66 5457 <b>906 - Farbe ÜH</b>   669   |
| Graugelb RH                          |   | 66 5400 <b>690 - Farbe ÜH</b>   617   | 66 5402 <b>690 - Farbe ÜH</b>   630   | 66 5407 <b>690 - Farbe ÜH</b>   662   | 66 5450 <b>690 - Farbe ÜH</b>   628  | 66 5452 <b>690 - Farbe ÜH</b>   630   | 66 5457 <b>690 - Farbe ÜH</b>   668   |

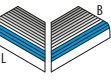
## System Skimmer | 15 mm Formteile mit Sicherheitsmarkierung

| Standfläche<br>Beckenseitige<br>Sicherheitsmarkierung |  |  |  |  |  |  |  |
|---|--|--|--|--|---|--|--|
|   |  | <b>Beckenrandstein</b><br>[auch im Halbformat lieferbar]                           | <b>Innenecke</b><br>Set, 2-teilig  | <b>Außenecke</b><br>Set, 2-teilig  | <b>Randstein mit<br/>Sicherheitsmarkierung*</b>                                     | <b>Innenecke*</b><br>Set, 2-teilig   | <b>Außenecke*</b><br>Set, 2-teilig   |
| <b>Format-Nr.</b>                                     |  | <b>5750</b>  | <b>5752</b>  | <b>5757</b>  | <b>5480</b>   | <b>5482</b>  | <b>5487</b>  |
| <b>Bemaßung</b>                                       |  | L x B x H  | L  | L x B x H  | L x B x H   | L  | L x B x H  |
| <b>Werkmaß in mm</b>                                  |  | 244 x 115 x 45   | (2 x) 115  | (2 x) 238 x 115 x 45   | 244 x 118 x 50  | (2 x) 115  | (2 x) 238 x 118 x 50   |
| <b>Mengeneinheit</b>                                  |  | <b>Stück</b>   | <b>Set</b>   | <b>Set</b>   | <b>Stück</b>  | <b>Set</b>   | <b>Set</b>   |
| Stück/m inkl. Fuge                                    |  | 4  | -  | -  | 4   | -  | -  |
| kg/Stück ca.  |  | 1,2  | 0,53   | 1,70   | 0,9   | 0,52   | 1,8  |
| Stück je Paket  |  | 10   | 1 Set  | 1 Set  | 9   | 1 Set  | 1 Set  |
| <b>Farbgruppen   Farben</b>                           |  | <b>Artikel-Nr.   PG</b>  | <b>Artikel-Nr.   PG</b>  | <b>Artikel-Nr.   PG</b>  | <b>Artikel-Nr.   PG</b>   | <b>Artikel-Nr.   PG</b>  | <b>Artikel-Nr.   PG</b>  |
| Weiß matt RH  |  | 66 5750 <b>906 - Farbe SM</b>   583  | 66 5752 <b>906 - Farbe SM</b>   620  | 66 5757 <b>906 - Farbe SM</b>   652  | 66 5480 <b>906 - Farbe SM</b>   578   | 66 5482 <b>906 - Farbe SM</b>   620  | 66 5487 <b>906 - Farbe SM</b>   652  |
| Graugelb RH   |  | 66 5750 <b>690 - Farbe SM</b>   568  | 66 5752 <b>690 - Farbe SM</b>   617  | 66 5757 <b>690 - Farbe SM</b>   649  | 66 5480 <b>690 - Farbe SM</b>   570   | 66 5482 <b>690 - Farbe SM</b>   617  | 66 5487 <b>690 - Farbe SM</b>   649  |

\* Standfläche erreicht durch Rillierung RH C

## System Skimmer | Standfläche überfließbar | 15 mm Formteile

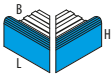
| Standfläche<br>Überhang   Griffwulst |  |  |  |  |
|--------------------------------------|---|---|---|---|
|                                      |   | <b>Beckenrandstein</b><br>mit Überhang  | <b>Innenecke</b><br>Set, 2-teilig   | <b>Außenecke</b><br>Set, 2-teilig   |
| <b>Format-Nr.</b>                    |   | <b>5460</b>   | <b>5462</b>   | <b>5467</b>   |
| <b>Bemaßung</b>                      |   | L x B x H   | L x B x H   | L x B x H   |
| <b>Werkmaß in mm</b>                 |   | 244 x 180 x 115   | (2 x) 173 x 180 x 25  | (2 x) 238 x 180 x 115   |
| <b>Mengeneinheit</b>                 |   | <b>Stück</b>  | <b>Set</b>  | <b>Set</b>  |
| Stück/m inkl. Fuge                   |   | 4   | -   | -   |
| kg/Stück ca.                         |   | 3,49  | 1,5   | 6,6   |
| Stück je Paket                       |   | 2   | 2 Sets  | 1 Set   |
| <b>Farbgruppen   Farben</b>          |   | <b>Artikel-Nr.   PG</b>   | <b>Artikel-Nr.   PG</b>   | <b>Artikel-Nr.   PG</b>   |
| Graugelb unglasiert                  |   | 66 5460 <b>690 - Farbe ÜH</b>   633   | 66 5462 <b>690 - Farbe ÜH</b>   635   | 66 5467 <b>690 - Farbe ÜH</b>   663   |

### Hinweise zur Bestellung von Formteilen mit Sicherheitsmarkierungen oder Überhang/Griffwulst:

- Wählen Sie zuerst die Farbe der Standfläche aus.
- Hängen Sie an die Format-Nr. des Formteils die entsprechende Farbnummer für die Standfläche.
- Wählen Sie nun eine VarioCOLOR Farbe für die Sicherheitsmarkierung bzw. den Überhang/Griffwulst aus und hängen Sie die Farb-Nr. zusätzlich mit einem Bindestrich an.

### Beispiel:

Beckenrandstein 5400 - **Weiß matt RH B** - Griffwulst Lichtblau glänzend  
Art.-Nr. mit ergänzenden Farbangaben: 66 5400 **906 - 710**

**WEITERE FARB-KOMBINATIONEN  
AUF ANFRAGE**

# RADIALLEISTEN & HOHLKEHLEN

BEISPIELE FÜR SYSTEMKOMBINATIONEN



RADIALLEISTEN  
& HOHLKEHLEN



## Radialleistensystem | Formteile 7,5 mm | Radius 30 mm [mittlerer Radius ca. 30 mm, Außenradius je nach Fugenbreite bis 40 mm]

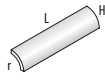

|                             | Radialleiste                    | Außencke 3                      | Außencke 2                      | Innencke                        |
|-----------------------------|---------------------------------|---------------------------------|---------------------------------|---------------------------------|
| <b>Format-Nr.</b>           | <b>9450</b>                     | <b>9453</b>                     | <b>9454</b>                     | <b>9452</b>                     |
| Bemaßung                    | L x H   r                       | r                               | L x B   r                       | L x B   r                       |
| Werkmaß in mm               | 244 x 30   r ca. 30             | r ca. 30                        | 40 x 40   r ca. 30              | 70 x 70   r ca. 30              |
| <b>Mengeneinheit</b>        | <b>Stück</b>                    | <b>Stück</b>                    | <b>Stück</b>                    | <b>Stück</b>                    |
| St./m inkl. Fuge            | 4                               | -                               | -                               | -                               |
| kg/Stück ca.                | 0,30                            | 0,09                            | 0,09                            | 0,07                            |
| Stück je Paket              | 50                              | -                               | -                               | -                               |
| <b>Farbgruppen   Farben</b> | <b>Artikel-Nr.   PG</b>         | <b>Artikel-Nr.   PG</b>         | <b>Artikel-Nr.   PG</b>         | <b>Artikel-Nr.   PG</b>         |
| VarioCOLOR seidenmatt*      | 66 9450 - <b>Farb-Nr.</b>   520 | 66 9453 - <b>Farb-Nr.</b>   532 | 66 9454 - <b>Farb-Nr.</b>   532 | 66 9452 - <b>Farb-Nr.</b>   560 |
| VarioCOLOR RH B/C*          | 66 9450 - <b>Farb-Nr.</b>   525 | 66 9453 - <b>Farb-Nr.</b>   532 | 66 9454 - <b>Farb-Nr.</b>   532 | 66 9452 - <b>Farb-Nr.</b>   560 |
| Weiß matt                   | 66 9450 <b>901</b>   512        | 66 9453 <b>901</b>   528        | 66 9454 <b>901</b>   528        | 66 9452 <b>901</b>   555        |
| Weiß glänzend               | 66 9450 <b>900</b>   512        | 66 9453 <b>900</b>   528        | 66 9454 <b>900</b>   528        | 66 9452 <b>900</b>   555        |
| Graugelb unglasiert         | 66 9450 <b>690</b>   512        | 66 9453 <b>690</b>   528        | 66 9454 <b>690</b>   528        | 66 9452 <b>690</b>   555        |



## Radialleistensystem | Formteile 7,5 mm | Radius 60 mm [mittlerer Radius ca. 60 mm, Außenradius je nach Fugenbreite bis 70 mm]

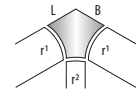
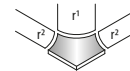
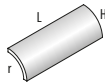

|                             | Radialleiste                    | Außencke 3                      | Außencke 2                      | Außencke K8                     | Innencke R86                            |
|-----------------------------|---------------------------------|---------------------------------|---------------------------------|---------------------------------|---|
| <b>Format-Nr.</b>           | <b>6450</b>                     | <b>6453</b>                     | <b>6454</b>                     | <b>6457</b>                     | <b>6462</b>                             |
| Bemaßung                    | L x H   r                       | r                               | r                               | r <sup>1</sup> x r <sup>2</sup> | L x B x r <sup>1</sup> x r <sup>2</sup> |
| Werkmaß in mm               | 244 x 60   r ca. 60             | r ca. 60                        | r ca. 60                        | ca. 60 x ca. 30                 | 90 x 90 x ca. 60 x ca. 30               |
| <b>Mengeneinheit</b>        | <b>Stück</b>                    | <b>Stück</b>                    | <b>Stück</b>                    | <b>Stück</b>                    | <b>Stück</b>                            |
| St./m inkl. Fuge            | 4                               | -                               | -                               | -                               | -                                       |
| kg/Stück ca.                | 0,40                            | 0,10                            | 0,10                            | 0,10                            | 0,10                                    |
| Stück je Paket              | 36                              | -                               | -                               | -                               | -                                       |
| <b>Farbgruppen   Farben</b> | <b>Artikel-Nr.   PG</b>         | <b>Artikel-Nr.   PG</b>         | <b>Artikel-Nr.   PG</b>         | <b>Artikel-Nr.   PG</b>         | <b>Artikel-Nr.   PG</b>                 |
| VarioCOLOR seidenmatt*      | 66 6450 - <b>Farb-Nr.</b>   538 | 66 6453 - <b>Farb-Nr.</b>   559 | 66 6454 - <b>Farb-Nr.</b>   559 | 66 6457 - <b>Farb-Nr.</b>   574 | 66 6462 - <b>Farb-Nr.</b>   574         |
| VarioCOLOR RH B/C*          | 66 6450 - <b>Farb-Nr.</b>   539 | 66 6453 - <b>Farb-Nr.</b>   559 | 66 6454 - <b>Farb-Nr.</b>   559 | 66 6457 - <b>Farb-Nr.</b>   574 | 66 6462 - <b>Farb-Nr.</b>   574         |
| Weiß matt                   | 66 6450 <b>901</b>   534        | 66 6453 <b>901</b>   553        | 66 6454 <b>901</b>   553        | 66 6457 <b>901</b>   569        | 66 6462 <b>901</b>   569                |
| Weiß glänzend               | 66 6450 <b>900</b>   534        | 66 6453 <b>900</b>   553        | 66 6454 <b>900</b>   553        | 66 6457 <b>900</b>   569        | 66 6462 <b>900</b>   569                |
| Graugelb unglasiert         | 66 6450 <b>690</b>   534        | 66 6453 <b>690</b>   553        | 66 6454 <b>690</b>   553        | 66 6457 <b>690</b>   569        | 66 6462 <b>690</b>   569                |



\* Abweichende Preisgruppen innerhalb einer Farbgruppe sind gesondert aufgeführt.

## SYSTEMKOMBINATIONEN

### HOHLKEHL- UND RADIALLEISTENSYSTEM 30 MM

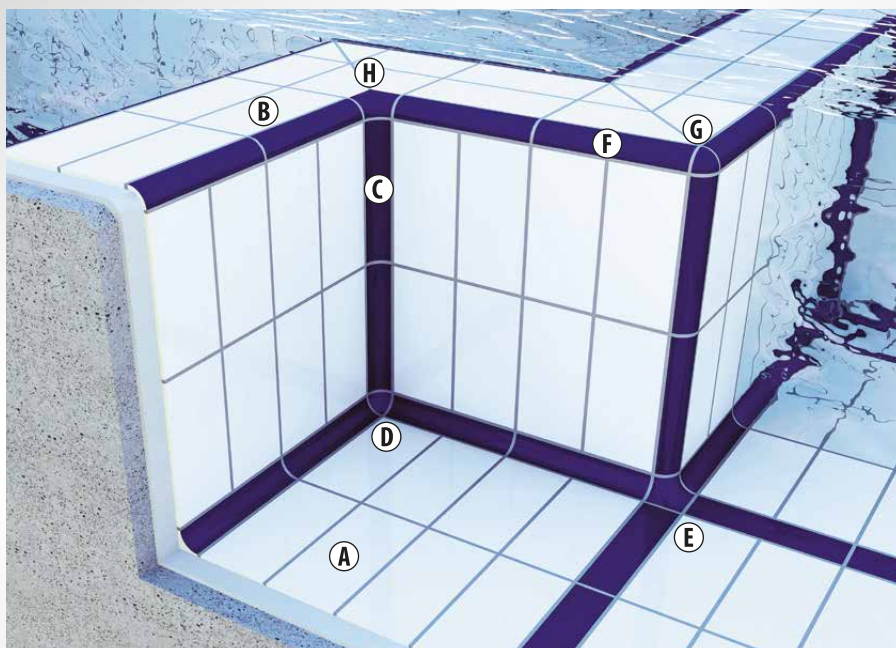

#### Artikelübersicht | Systemkombination 30 mm

| Artikelbezeichnungen   | Format-Nr. |
|--|------------|
| A Basisfliese standard   glasiert                            | 1200       |
| B Basisfliese standard RH   glasiert                         | 1200 RH    |
| C Hohlkehle  | 4100       |
| D Innenecke zu Hohlkehle mit 3-seitigem Anschluss            | 4102       |
| E Außenecke zu Hohlkehle mit Anschluss zu Radialleiste 30 mm | 4107       |
| F Radialleiste, Radius 30 mm                                 | 9450       |
| G Außenecke zu Radialleiste 30 mm mit 3-seitigem Anschluss   | 9453       |
| H Innenecke zu Radialleiste 30 mm mit Anschluss zu Hohlkehle | 9452       |

## SYSTEMKOMBINATIONEN

### HOHLKEHL- UND RADIALLEISTENSYSTEM 60 MM



#### Artikelübersicht | Systemkombination 60 mm

| Artikelbezeichnungen   | Format-Nr. |
|--|------------|
| A Basisfliese standard   glasiert                            | 1200       |
| B Basisfliese standard RH   glasiert                         | 1200 RH    |
| C Hohlkehle  | 4100       |
| D Innenecke zu Hohlkehle mit 3-seitigem Anschluss            | 4102       |
| E Außenecke zu Hohlkehle mit Anschluss zu Radialleiste 60 mm | 6457       |
| F Radialleiste, Radius 60 mm                                 | 6450       |
| G Außenecke zu Radialleiste 60 mm mit 3-seitigem Anschluss   | 6453       |
| H Innenecke zu Radialleiste 60 mm mit Anschluss zu Hohlkehle | 6462       |

## Kehlsockelsystem | Formteile 6,5 mm

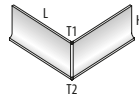
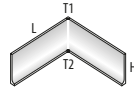

|                   | <b>Kehlsockel</b>      | <b>Innenecke</b><br>Set, 2-teilig | <b>Außenecke</b><br>Set, 2-teilig |
|-------------------|------------------------|-----------------------------------|-----------------------------------|
| <b>Format-Nr.</b> | <b>4000</b>            | <b>4002</b>                       | <b>4007</b>                       |
| Bemaßung          | L x H x T1   T2        | L x H x T1   T2                   | L x H x T1   T2                   |
| Werkmaß in mm     | 244 x 100 x 6,5   16,5 | (2 x) 244 x 100 x 6,5   16,5      | (2 x) 244 x 100 x 6,5   16,5      |

|                      | <b>Stück</b> | <b>Set</b> | <b>Set</b> |
|----------------------|--------------|------------|------------|
| <b>Mengeneinheit</b> |              |            |            |
| St./m inkl. Fuge     | 4            | -          | -          |
| kg/Stück ca.         | 0,56         | 1,1        | 1,1        |
| Stück je Paket       | 20           | 10 Sets    | 10 Sets    |

| <b>Farbgruppen   Farben</b> | <b>Artikel-Nr.   PG</b>         | <b>Artikel-Nr.   PG</b>         | <b>Artikel-Nr.   PG</b>         |
|-----------------------------|---------------------------------|---------------------------------|---------------------------------|
| VarioCOLOR seidenmatt*      | 66 4000 - <b>Farb-Nr.</b>   523 | 66 4002 - <b>Farb-Nr.</b>   552 | 66 4007 - <b>Farb-Nr.</b>   552 |
| VarioCOLOR unglasiert       | 66 4000 - <b>Farb-Nr.</b>   764 | 66 4002 - <b>Farb-Nr.</b>   765 | 66 4007 - <b>Farb-Nr.</b>   765 |
| Weiß matt                   | 66 4000 <b>901</b>   507        | 66 4002 <b>901</b>   546        | 66 4007 <b>901</b>   546        |
| Weiß glänzend               | 66 4000 <b>900</b>   507        | 66 4002 <b>900</b>   546        | 66 4007 <b>900</b>   546        |
| Graugelb unglasiert         | 66 4000 <b>690</b>   507        | 66 4002 <b>690</b>   546        | 66 4007 <b>690</b>   546        |

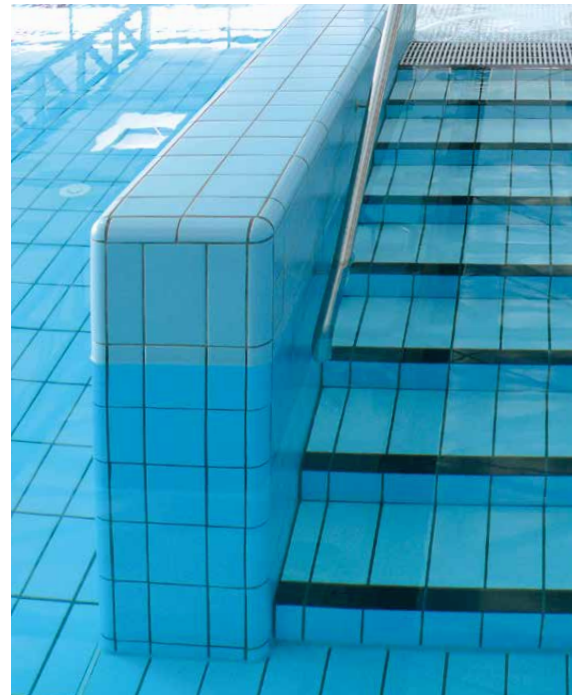

## Hohlkehlsockelsystem | Formteile 7,5 mm

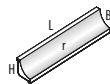
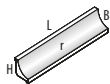

|                   | <b>Hohlkehle</b>       | <b>Endkehle</b>        | <b>Eckkehle links</b> | <b>Eckkehle rechts</b> | <b>Radialecke außen</b> | <b>Radialecke innen</b> |
|-------------------|------------------------|------------------------|-----------------------|------------------------|-------------------------|-------------------------|
| <b>Format-Nr.</b> | <b>4100</b>            | <b>4101</b>            | <b>4104</b>           | <b>4106</b>            | <b>4107</b>             | <b>4102</b>             |
| Bemaßung          | L x B x H   r          | L x B x H   r          | L x B x H             | L x B x H              | L x B   r               | r                       |
| Werkmaß in mm     | 244 x 40 x 40   r = 30 | 244 x 40 x 40   r = 30 | 145 x 40 x 40         | 145 x 40 x 40          | 70 x 70   r = 30        | r = 30                  |

|                      | <b>Stück</b> | <b>Stück</b> | <b>Stück</b> | <b>Stück</b> | <b>Stück</b> | <b>Stück</b> |
|----------------------|--------------|--------------|--------------|--------------|--------------|--------------|
| <b>Mengeneinheit</b> |              |              |              |              |              |              |
| St./m inkl. Fuge     | 4            | -            | -            | -            | -            | -            |
| kg/Stück ca.         | 0,36         | 0,36         | 0,22         | 0,22         | 0,15         | 0,05         |
| Stück je Paket       | 48           | -            | -            | -            | -            | -            |

| <b>Farbgruppen   Farben</b> | <b>Artikel-Nr.   PG</b>         | <b>Artikel-Nr.   PG</b>         | <b>Artikel-Nr.   PG</b>         | <b>Artikel-Nr.   PG</b>         | <b>Artikel-Nr.   PG</b>         | <b>Artikel-Nr.   PG</b>         |
|-----------------------------|---------------------------------|---------------------------------|---------------------------------|---------------------------------|---------------------------------|---------------------------------|
| VarioCOLOR seidenmatt*      | 66 4100 - <b>Farb-Nr.</b>   517 | 66 4101 - <b>Farb-Nr.</b>   532 | 66 4104 - <b>Farb-Nr.</b>   530 | 66 4106 - <b>Farb-Nr.</b>   530 | 66 4107 - <b>Farb-Nr.</b>   552 | 66 4102 - <b>Farb-Nr.</b>   530 |
| Weiß matt                   | 66 4100 <b>901</b>   507        | 66 4101 <b>901</b>   527        | 66 4104 <b>901</b>   528        | 66 4106 <b>901</b>   528        | 66 4107 <b>901</b>   546        | 66 4102 <b>901</b>   528        |
| Weiß glänzend               | 66 4100 <b>900</b>   507        | 66 4101 <b>900</b>   527        | 66 4104 <b>900</b>   528        | 66 4106 <b>900</b>   528        | 66 4107 <b>900</b>   546        | 66 4102 <b>900</b>   528        |
| Graugelb unglasiert         | 66 4100 <b>690</b>   507        | 66 4101 <b>690</b>   527        | 66 4104 <b>690</b>   528        | 66 4106 <b>690</b>   528        | 66 4107 <b>690</b>   546        | 66 4102 <b>690</b>   528        |



\* Abweichende Preisgruppen innerhalb einer Farbgruppe sind gesondert aufgeführt.

## RILLEN- & SPEZIALPLATTEN

FÜR WASSERFÜHRENDE UND NASSBELASTETE TREPPEN

SOWIE ZUR FORTFÜHRUNG DES BECKENRANDSYSTEMS FINNLAND



RILLEN- & SPEZIALPLATTEN

## Rillen- & Spezialplatten | Formteile 10 mm [auch in 15 mm Stärke erhältlich, Aufpreis 20 %]

Standfläche  
Sicherheitsmarkierung

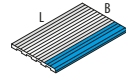
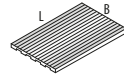
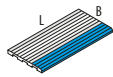
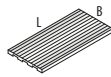

|                                       | Kleine Rillenplatte*            | Kleine Rillenplatte mit Längsrundung und Sicherheitsmarkierung* | Große Rillenplatte*             | Große Rillenplatte mit Längsrundung und Sicherheitsmarkierung* |
|---------------------------------------|---------------------------------|---|---------------------------------|--|
| <b>Format-Nr.</b>                     | <b>3130</b>                     | <b>3136</b>   | <b>3190</b>                     | <b>3196</b>  |
| Bemaßung                              | L x B                           | L x B   | L x B                           | L x B  |
| Werkmaß in mm                         | 244 x 119                       | 244 x 119   | 244 x 150                       | 244 x 150  |
| <b>Mengeneinheit</b>                  | <b>Stück</b>                    | <b>Stück</b>  | <b>Stück</b>                    | <b>Stück</b>   |
| St./m inkl. Fuge   St./m <sup>2</sup> | 32                              | 4   | 26                              | 4  |
| kg/Stück ca.                          | 0,53                            | 0,51  | 0,8                             | 0,79   |
| Stück je Paket                        | 23                              | 30  | 16                              | 24   |
| <b>Farbgruppen   Farben</b>           | <b>Artikel-Nr.   PG</b>         | <b>Artikel-Nr.   PG</b>   | <b>Artikel-Nr.   PG</b>         | <b>Artikel-Nr.   PG</b>  |
| VarioCOLOR seidenmatt                 | 66 3130 - <b>Farb-Nr.</b>   508 | -   | 66 3190 - <b>Farb-Nr.</b>   535 | -  |
| Weiß matt RH C                        | 66 3130 <b>906</b>   506        | 66 3136 <b>906 - Farbe SM</b>   530                             | 66 3190 <b>906</b>   530        | 66 3196 <b>906 - Farbe SM</b>   546                            |
| Graugelb RH C                         | 66 3130 <b>690</b>   501        | 66 3136 <b>690 - Farbe SM</b>   509                             | 66 3190 <b>690</b>   511        | 66 3196 <b>690 - Farbe SM</b>   526                            |
| <b>Gerundete Formteile</b>            | <b>Rundungen   PG</b>           | <b>Rundungen   PG</b>   | <b>Rundungen   PG</b>           | <b>Rundungen   PG</b>  |
|                                       | Kopfrundung - <b>KR</b>   509   | Kopfrundung - <b>KR</b>   538                                   | Kopfrundung - <b>KR</b>   538   | Kopfrundung - <b>KR</b>   552                                  |
|                                       |                                 | Eckrundung rechts - <b>ERR</b> / links - <b>ERL</b>   538       |                                 | Eckrundung rechts - <b>ERR</b> / links - <b>ERL</b>   552      |

\* Auch halbe Platten und Formteile erhältlich [Preis 80 % von ganzer Platte] | Standfläche erreicht durch Rillierung RH C

## Rillen- & Spezialplatten | Formteile 10 mm

Standfläche  
Sicherheitsmarkierung

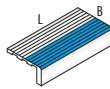
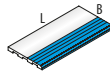

|                                       | Sicherheitsriemchen             | Treppenstufe mit Sicherheitsmarkierung* | Treppenwinkel gerillt*              |
|---------------------------------------|---------------------------------|---|-------------------------------------|
| <b>Format-Nr.</b>                     | <b>3195</b>                     | <b>4710</b>                             | <b>5700</b>                         |
| Bemaßung                              | L x B                           | L x B                                   | L x B x H                           |
| Werkmaß in mm                         | 244 x 56                        | 244 x 115                               | 244 x 115 x 25                      |
| <b>Mengeneinheit</b>                  | <b>Stück</b>                    | <b>Stück</b>                            | <b>Stück</b>                        |
| St./m inkl. Fuge   St./m <sup>2</sup> | 4                               | 4                                       | 4                                   |
| kg/Stück ca.                          | 0,4                             | 0,4                                     | 0,84                                |
| Stück je Paket                        | 44                              | 44                                      | 10                                  |
| <b>Farbgruppen   Farben</b>           | <b>Artikel-Nr.   PG</b>         | <b>Artikel-Nr.   PG</b>                 | <b>Artikel-Nr.   PG</b>             |
| Weiß matt RH C                        | -                               | 66 4710 <b>906 - Farbe SM</b>   530     | 66 5700 <b>906 - Farbe SM</b>   564 |
| Graugelb RH C                         | 66 3195 - <b>Farb-Nr.</b>   524 | 66 4710 <b>690 - Farbe SM</b>   509     | 66 5700 <b>690 - Farbe SM</b>   552 |
| Weiß matt RH C   ohne SM              | -                               | -                                       | 66 5700 <b>906</b>   540            |
| Graugelb RH C   ohne SM               | -                               | -                                       | 66 5700 <b>690</b>   535            |

\* Standfläche erreicht durch Rillierung RH C

### Hinweise zur Bestellung von Formteilen mit Sicherheitsmarkierungen oder Überhang bzw. Griffwulst:

- Wählen Sie zuerst die Farbe der Standfläche aus.
- Hängen Sie an die Artikel-Nr. des Formteils die entsprechende Farbnummer für die Standfläche.
- Wählen Sie dann eine VarioCOLOR Farbe für die Sicherheitsmarkierung bzw. den Überhang/Griffwulst aus und hängen Sie die Farb-Nr. mit einem Bindestrich an.

### Beispiel:

Rillenplatte 3136 - **Standfläche: Weiß matt RH C** - **Sicherheitsmarkierung: Azurblau matt RH C**  
Art.-Nr. mit ergänzenden Farbangaben: 66 3136 **906** - 788

### Hinweise für die Bestellung von Formteilen mit Rundungen:

Bitte folgende Kürzel an die Art.-Nr. mit Bindestrich anhängen:

Kopfkante gerundet: **KR** | Längskante gerundet: **LR**

Ecke links gerundet: **ERL** | Ecke rechts gerundet: **ERR**

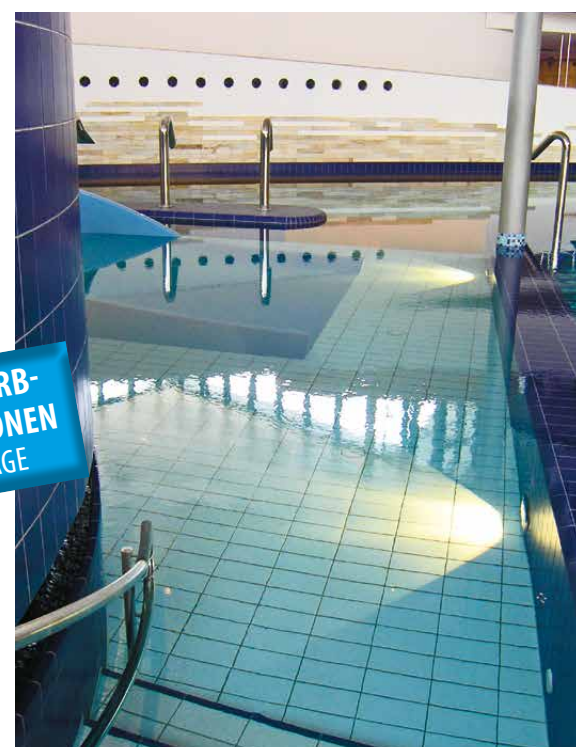
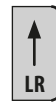

**WEITERE FARB-KOMBINATIONEN AUF ANFRAGE**

**SPEZIALPLATTEN | STEIGLEITERSTEINE | SCHRIFTPLATTEN**  
FÜR WENDEFLÄCHEN, STEHSTUFEN & STEIGLEITERNISCHEN

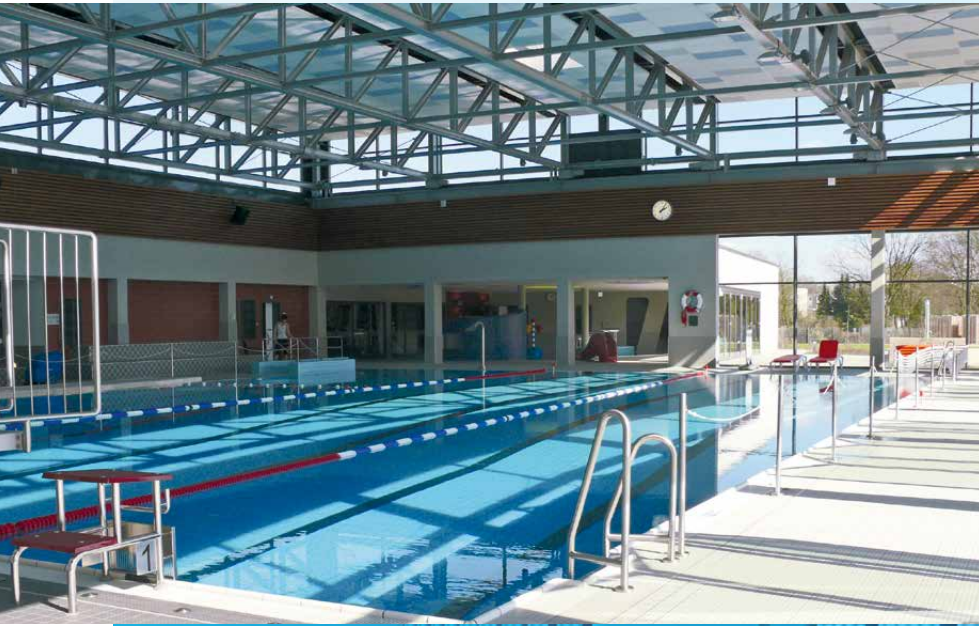

**SPEZIALPLATTEN  
STEIGLEITERSTEINE**

## Spezialplatten | Formteile 10 mm [auch in 15 mm Stärke erhältlich | Aufpreis 20 %]

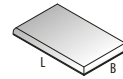
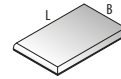
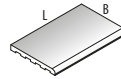
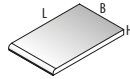
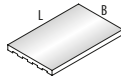
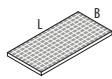

|               | Wendeplatte/Waffelplatte<br>[ausschließl. in 10 mm Stärke] | Große Platte* | Große Platte<br>mit Kopfrundung | Große Platte<br>mit Längsrundung* | Große Platte<br>mit Eckrundung links | Große Platte<br>mit Eckrundung rechts |
|---------------|--|---------------|---------------------------------|-----------------------------------|--------------------------------------|---------------------------------------|
| Format-Nr.    | 3170   | 1150          | 1155                            | 1156                              | 1157                                 | 1158                                  |
| Bemaßung      | L x B  | L x B         | L x B                           | L x B                             | L x B                                | L x B                                 |
| Werkmaß in mm | 244 x 119  | 244 x 150     | 244 x 150                       | 244 x 150                         | 244 x 150                            | 244 x 150                             |

| Mengeneinheit                         | Stück | Stück | Stück | Stück | Stück | Stück |
|---------------------------------------|-------|-------|-------|-------|-------|-------|
| St./m inkl. Fuge   St./m <sup>2</sup> | 32    | 26    | 6,5   | 4     | -     | -     |
| kg/Stück ca.                          | 0,56  | 0,84  | 0,82  | 0,80  | 0,78  | 0,78  |
| Stück je Paket                        | 30    | 24    | 24    | 24    | 24    | 24    |

| Farbgruppen   Farben    | Artikel-Nr.   PG         | Artikel-Nr.   PG         | Artikel-Nr.   PG         | Artikel-Nr.   PG         | Artikel-Nr.   PG         | Artikel-Nr.   PG         |
|-------------------------|--------------------------|--------------------------|--------------------------|--------------------------|--------------------------|--------------------------|
| VarioCOLOR seidenmatt** | 66 3170 - Farb-Nr.   509 | 66 1150 - Farb-Nr.   503 | 66 1155 - Farb-Nr.   513 | 66 1156 - Farb-Nr.   513 | 66 1157 - Farb-Nr.   513 | 66 1158 - Farb-Nr.   513 |
| Weiß matt               | 66 3170 <b>901</b>   507 | 66 1150 <b>901</b>   502 | 66 1155 <b>901</b>   506 | 66 1156 <b>901</b>   506 | 66 1157 <b>901</b>   506 | 66 1158 <b>901</b>   506 |
| Weiß glänzend           | 66 3170 <b>900</b>   507 | 66 1150 <b>900</b>   502 | 66 1155 <b>900</b>   506 | 66 1156 <b>900</b>   506 | 66 1157 <b>900</b>   506 | 66 1158 <b>900</b>   506 |
| Lichtblau glänzend      | 66 3170 <b>710</b>   507 | 66 1150 <b>710</b>   502 | 66 1155 <b>710</b>   506 | 66 1156 <b>710</b>   506 | 66 1157 <b>710</b>   506 | 66 1158 <b>710</b>   506 |
| Weiß matt RH            | 66 3170 <b>906</b>   507 | 66 1150 <b>906</b>   504 | 66 1155 <b>906</b>   508 | 66 1156 <b>906</b>   508 | 66 1157 <b>906</b>   508 | 66 1158 <b>906</b>   508 |
| Graugelb unglasiert     | 66 3170 <b>690</b>   505 | 66 1150 <b>690</b>   501 | 66 1155 <b>690</b>   505 | 66 1156 <b>690</b>   505 | 66 1157 <b>690</b>   505 | 66 1158 <b>690</b>   505 |

\* Auch halbe Platten und Formteile erhältlich [Preis 80 % von ganzer Platte] | \*\* Abweichende Preisgruppen innerhalb einer Farbgruppe sind gesondert aufgeführt.

## Schriftplatten 10 oder 7,5 mm | Digitaldruck oder Fliese mit Wasserstrahlschnitt

WT 1,20 m

WT 1,20 m

|               | Schriftplatte<br>mit Digitaldruck | Schriftplatte<br>Fliese mit Wasserstrahlschnitt |
|---------------|-----------------------------------|---|
| Format-Nr.    | 1100                              | 1100  |
| Bemaßung      | L x B x H                         | L x B x H                                       |
| Werkmaß in mm | 240 x 115 x 10   244 x 119 x 7,5  | 240 x 115 x 10   244 x 119 x 7,5                |

| Mengeneinheit                         | Stück      | Stück      |
|---------------------------------------|------------|------------|
| St./m inkl. Fuge   St./m <sup>2</sup> | 4          | 4          |
| kg/Stück ca.                          | 0,6   0,49 | 0,6   0,49 |
| Stück je Paket                        | -          | -          |

| Farbgruppen   Farben | Artikel-Nr.   PG         | Artikel-Nr.   PG                                |
|----------------------|--------------------------|---|
| Weiß matt RH         | -                        | 66 1100 <b>906</b> - Farb Nr. für Schrift   649 |
| Graugelb unglasiert  | 66 1100 <b>690</b>   649 | 66 1100 <b>690</b> - Farb Nr. für Schrift   649 |

### Hinweise zur Bestellung von Schriftplatten

- Die Schriftplatten werden auftragsbezogen gefertigt. Die Preisstellung ist abhängig von der Größe des Schriftzugs und der gewünschten Oberfläche.
- Eine Beschriftung von Formsteinen ist ebenfalls möglich.
- Gestaltungsvarianten und Preise bitte individuell anfragen.



## Steigleitersteine

Standfläche RH C  
Ansichtsfläche

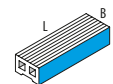
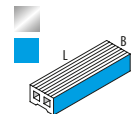

|               | Steigleiterstein* | Steigleiterstein* |
|---------------|-------------------|-------------------|
| Format-Nr.    | 5565              | 5560              |
| Bemaßung      | L x B x H         | L x B x H         |
| Werkmaß in mm | 280 x 80 x 50     | 244 x 80 x 50     |

| Mengeneinheit  | Stück | Stück |
|----------------|-------|-------|
| St./m          | 3,66  | 4,00  |
| kg/Stück ca.   | 1,6   | 1,49  |
| Stück je Paket | 8     | 8     |

| Farbgruppen   Farben | Artikel-Nr.   PG                    | Artikel-Nr.   PG                    |
|----------------------|-------------------------------------|-------------------------------------|
| Weiß matt RH C       | 66 5565 <b>906</b> - Farb-Nr.   612 | 66 5560 <b>906</b> - Farb-Nr.   612 |
| Graugelb unglasiert  | 66 5565 <b>690</b> - Farb-Nr.   607 | 66 5560 <b>690</b> - Farb-Nr.   607 |

\* Standfläche erreicht durch Rillierung RH C

### Hinweise zur Bestellung von Steigleitersteinen

- Standfläche immer weiß oder graugelb RH C
- Wählen Sie eine VarioCOLOR Farbe für die Sicherheitsmarkierung bzw. die Ansichtsfläche aus und hängen Sie die Farb-Nr. mit einem Bindestrich an die entsprechende Art.-Nr. an.

### Beispiel:

Steigleiterstein 5565 - **Standfläche: Weiß matt RH C** -  
**Ansichtsfläche VarioCOLOR Lichtblau glänzend**  
Art.-Nr. mit ergänzenden Farbangaben: 66 5565 **906** - 710

**SPEZIALFORMTEILE**  
ZUR RINNENAUSBILDUNG



**SPEZIAL-  
FORMTEILE**



## Spezialformteile zur Rinnenausbildung | 15 mm

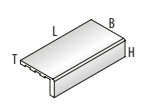
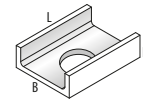
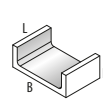
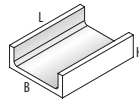
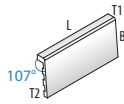
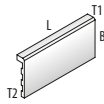

|                                       | <b>Schenkelplatte</b><br>zur Rostauflage am Rinnenkopf | <b>Schenkelplatte schräg   107°</b><br>zur Rostauflage am Rinnenkopf | <b>Ablaufschale</b><br>zur Rinnenauskleidung | <b>½ Ablaufschale</b><br>zur Rinnenauskleidung | <b>Ablaufschale Lochstein</b><br>zur Rinnenauskl.   Ablauf: ø 85 mm | <b>Längschenkel</b><br>für Abschlüsse und Kanten |
|---------------------------------------|--|--|--|--|---|--|
| <b>Format-Nr.</b>                     | <b>9039</b>  | <b>9050</b>  | <b>4900</b>                                  | <b>4905</b>                                    | <b>4901</b>   | <b>4822</b>                                      |
| Bemaßung                              | L x B x T1 x T2  | L x B x H x T1   T2  | L x B x H   Rinne innen: 150 mm              | L x B x H   Rinne innen: 150 mm                | L x B x H   Rinne innen: 150 mm                                     | L x B x H x T                                    |
| Werkmaß in mm                         | 244 x 115 x 25 x 10                                    | 244 x 115 x 25 x 10  | 244 x 180 x 65                               | 119 x 180 x 65                                 | 244 x 180 x 65  | 244 x 115 x 52 x 10                              |
| <b>Mengeneinheit</b>                  | <b>Stück</b>   | <b>Stück</b>   | <b>Stück</b>                                 | <b>Stück</b>                                   | <b>Stück</b>  | <b>Stück</b>                                     |
| St./m inkl. Fuge   St./m <sup>2</sup> | 4  | 4  | 4  | 8  | 4   | 4  |
| kg/Stück ca.                          | 0,76   | 0,76   | 2,3  | 1,15   | 2,0   | 0,9  |
| Stück je Paket                        | 16   | 16   | 4  | 8  | -   | 10   |
| <b>Farbgruppen   Farben</b>           | <b>Artikel-Nr.   PG</b>                                | <b>Artikel-Nr.   PG</b>  | <b>Artikel-Nr.   PG</b>                      | <b>Artikel-Nr.   PG</b>                        | <b>Artikel-Nr.   PG</b>   | <b>Artikel-Nr.   PG</b>                          |
| Weiß matt                             | 66 9039 <b>901</b>   524                               | 66 9050 <b>901</b>   531   | 66 4900 <b>901</b>   555                     | 66 4905 <b>901</b>   547                       | 66 4901 <b>901</b>   595  | 44 4822 <b>901</b>   527                         |
| Weiß glänzend                         | 66 9039 <b>900</b>   524                               | 66 9050 <b>900</b>   531   | 66 4900 <b>900</b>   555                     | 66 4905 <b>900</b>   547                       | 66 4901 <b>900</b>   595  | 44 4822 <b>900</b>   527                         |

## Spezialformteile für Schmutzwasserrinnen

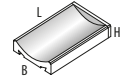
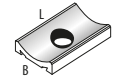
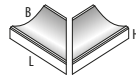
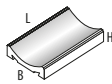

|                                       | <b>Muldenrinne</b>       | <b>½ Muldenrinne</b>     | <b>Gehrungsecke</b><br>Set, 2-teilig | <b>Ablauf für 1 ½"</b><br>Ablauf: ø 50 mm | <b>Endstück</b>          |
|---------------------------------------|--------------------------|--------------------------|--------------------------------------|---|--------------------------|
| <b>Format-Nr.</b>                     | <b>4500</b>              | <b>4505</b>              | <b>4502</b>                          | <b>4501</b>                               | <b>4504</b>              |
| Bemaßung                              | L x B x H                | L x B x H                | L x B x H                            | L x B x H                                 | L x B x H                |
| Werkmaß in mm                         | 244 x 150 x 35           | 119 x 150 x 35           | (2 x) 238 x 150 x 35                 | 244 x 150 x 35                            | 244 x 150 x 35           |
| <b>Mengeneinheit</b>                  | <b>Stück</b>             | <b>Stück</b>             | <b>Set</b>                           | <b>Stück</b>                              | <b>Stück</b>             |
| St./m inkl. Fuge   St./m <sup>2</sup> | 4                        | 8                        | -                                    | -   | -                        |
| kg/Stück ca.                          | 1,6                      | 0,8                      | 1,3                                  | 1,4                                       | 1,7                      |
| Stück je Paket                        | 8                        | 16                       | 1 Set                                | 8   | 8                        |
| <b>Farbgruppen   Farben</b>           | <b>Artikel-Nr.   PG</b>  | <b>Artikel-Nr.   PG</b>  | <b>Artikel-Nr.   PG</b>              | <b>Artikel-Nr.   PG</b>                   | <b>Artikel-Nr.   PG</b>  |
| Weiß RH C                             | 66 4500 <b>908</b>   542 | 66 4505 <b>908</b>   536 | 66 4502 <b>908</b>   600             | 66 4501 <b>908</b>   600                  | 66 4504 <b>908</b>   600 |
| Graugelb unglasiert                   | 66 4500 <b>690</b>   536 | 66 4505 <b>690</b>   529 | 66 4502 <b>690</b>   596             | 66 4501 <b>690</b>   596                  | 66 4504 <b>690</b>   596 |



# SCHWIMMBADZUBEHÖR

RINNENROSTE & ABLAUFVENTILE



# SCHWIMMBAD- ZUBEHÖR

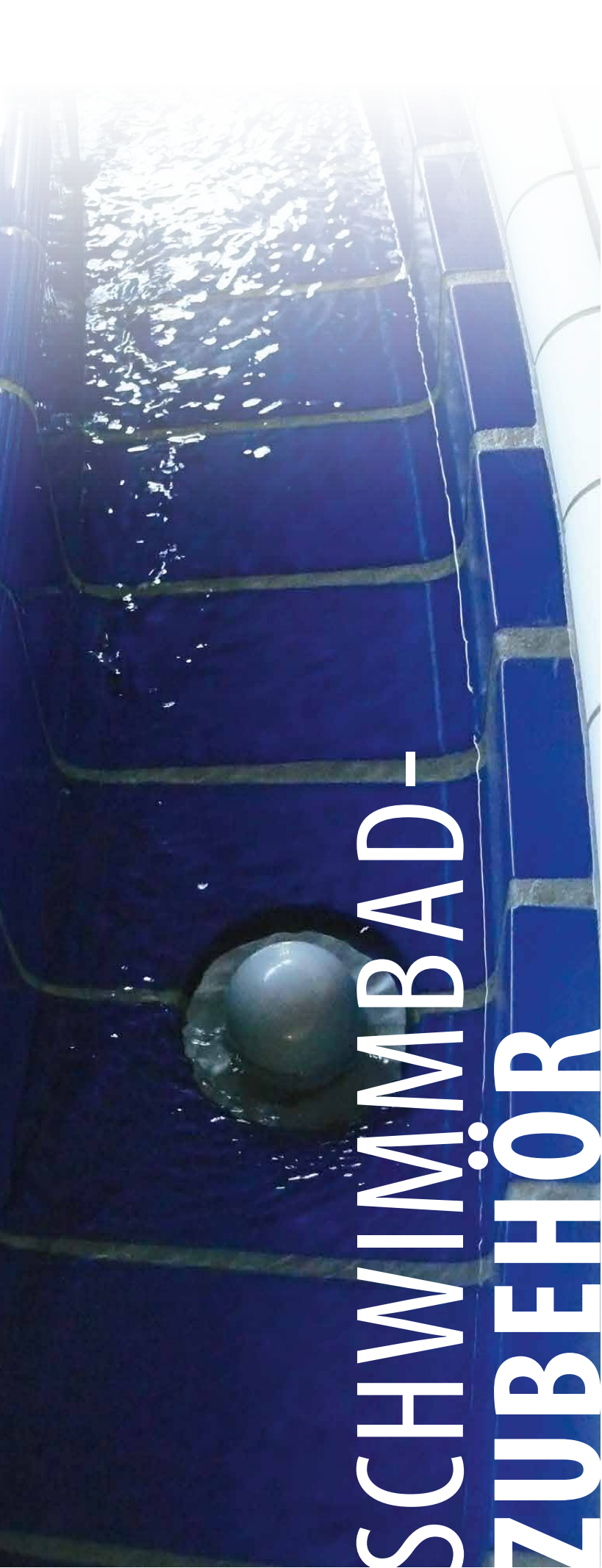

## Rinnenroste | Höhe 22 mm

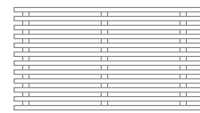
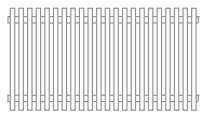

|                           | <b>Querrost, starr</b><br>Standardlänge 885 mm | <b>Querrost, aufrollbar</b><br>Standardlänge 2000-3000 mm | <b>Parallelrost, starr</b><br>Standardlänge 2000 mm |
|---------------------------|--|---|---|
| <b>Vorteile</b>           | gutes Preis-Leistungs-Verhältnis               | leichtes Handling   | ausgezeichneter Wasserablauf                        |
| <b>Rostbreiten</b>        | <b>Artikel-Nr.   PG/lfm</b>                    | <b>Artikel-Nr.   PG/lfm</b>                               | <b>Artikel-Nr.   PG/lfm</b>                         |
| 150 mm                    | 76 1215 - <b>Farb-Nr.</b>   904                | 76 3215 - <b>Farb-Nr.</b>   909                           | 76 2215 - <b>Farb-Nr.</b>   910                     |
| 185 mm                    | 76 1218 - <b>Farb-Nr.</b>   904                | 76 3218 - <b>Farb-Nr.</b>   912                           | 76 2218 - <b>Farb-Nr.</b>   912                     |
| 200 mm                    | 76 1220 - <b>Farb-Nr.</b>   904                | 76 3220 - <b>Farb-Nr.</b>   912                           | 76 2220 - <b>Farb-Nr.</b>   912                     |
| 250 mm                    | 76 1225 - <b>Farb-Nr.</b>   906                | 76 3225 - <b>Farb-Nr.</b>   914                           | 76 2225 - <b>Farb-Nr.</b>   916                     |
| 300 mm                    | 76 1230 - <b>Farb-Nr.</b>   908                | 76 3230 - <b>Farb-Nr.</b>   917                           | 76 2230 - <b>Farb-Nr.</b>   920                     |
| 350 mm                    | 76 1235 - <b>Farb-Nr.</b>   910                | -   | -   |
| 400 mm                    | 76 1240 - <b>Farb-Nr.</b>   922                | -   | -   |
| <b>Ecken</b>              | <b>Artikel-Nr.   PG für Aufpreise/Ecke</b>     | <b>Artikel-Nr.   PG für Aufpreise/Ecke</b>                | <b>Artikel-Nr.   PG für Aufpreise/Ecke</b>          |
| Stumpfe/starre Ecke [90°] | -  | 76 3201 - <b>Farb-Nr.</b>   914                           | -   |
| Gehrungsecke [75-120°]    | 76 1202 - <b>Farb-Nr.</b>   914                | 76 3202 - <b>Farb-Nr.</b>   914                           | 76 2202 - <b>Farb-Nr.</b>   914                     |
| <b>Radien</b>             | <b>Artikel-Nr.   PG für Aufpreise/lfm</b>      | <b>Artikel-Nr.   PG für Aufpreise/lfm</b>                 | <b>Artikel-Nr.   PG für Aufpreise/lfm</b>           |
| bis 300 mm Breite         | 76 1203 - <b>Farb-Nr.</b>   924                | 76 3203 - <b>Farb-Nr.</b>   924                           | auf Anfrage   |
| bis 500 mm Breite         | 76 1205 - <b>Farb-Nr.</b>   930                | 76 3205 - <b>Farb-Nr.</b>   930                           | auf Anfrage   |

## FARBEN FÜR RINNENROSTE



- 901 Weiß**
- 921 Grau**
- 271 Gelb**
- 131 Beige**

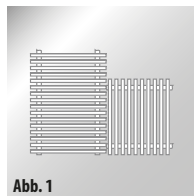

**Abb. 1**  
Stumpfe/starre Ecke [90°]  
für Querrost

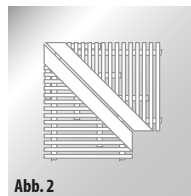

**Abb. 2**  
Gehrungsecke [75-120°]  
für Querrost

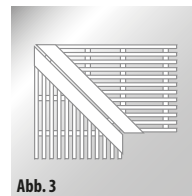

**Abb. 3**  
Gehrungsecke [75-120°]  
für Parallelrost

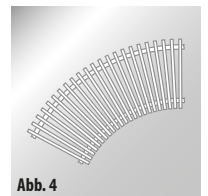

**Abb. 4**  
Radien  
[300 + 500 mm Breite]

### Wichtige Hinweise zur Bestellung von Rinnenrosten:

- Bitte hängen Sie an die Artikel-Nr. die entsprechende Farb-Nr. an.
- Abdeckroste werden objektbezogen und passgenau angefertigt. Daher wird ein exaktes Aufmaß benötigt.
- Radien und Eckausbildungen werden nach Schablone z. B. auf Papierrollen angefertigt.
- Die Preisgruppen beziehen sich auf die angegebenen Artikel in den oben abgebildeten Standardfarben. Sonderfarben, Sonderformen und besondere Ecklösungen auf Anfrage.
- Bitte beachten Sie, dass bei der Bedarfsberechnung zusätzlich zur Beckenlänge die jeweilige Breite der Rinne berücksichtigt werden muss [Außenmaße, siehe Zeichnung rechts].
- Pro Ecke wird zusätzlich ein Aufpreis, entsprechend der jeweiligen Form der Eckausbildung berechnet.

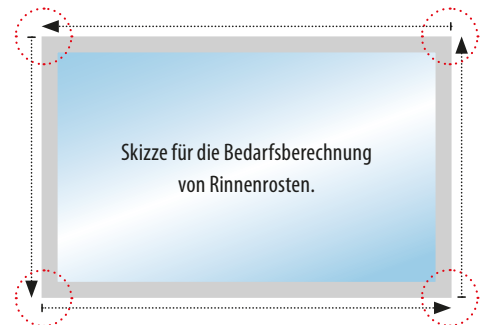

## Ablaufventile



|                            | <b>Ablaufventil 2 1/2"</b><br>für Ablauf ø 85 mm        | <b>Ablaufventil 1 1/2"</b><br>für Ablauf ø 45 mm        | <b>Ablaufventil 2 1/2"</b><br>für Ablauf ø 85 mm                          | <b>Ablaufventil 2 1/2"</b><br>für Ablauf ø 85 mm                          | <b>Ablaufventil 1 1/2"</b><br>für Ablauf ø 50 mm                          |
|----------------------------|---|---|---|---|---|
| <b>Ablaufleistung</b>      | <b>120 l/min</b>  | <b>40 l/min</b>   | <b>155 l/min</b>  | <b>147 l/min</b>  | <b>36 l/min</b>   |
| <b>Ausführung</b>          | mit Kontersatz<br>ABS-Kunststoff RAL 7040 [ca. 0,22 kg] | mit Kontersatz<br>ABS-Kunststoff RAL 7040 [ca. 0,07 kg] | mit Kontersatz   Rotguss, Oberfläche<br>Nickel/Zinn poliert [ca. 1,47 kg] | mit Kontersatz   Rotguss, Oberfläche<br>Nickel/Zinn poliert [ca. 1,60 kg] | mit Kontersatz   Rotguss, Oberfläche<br>Nickel/Zinn poliert [ca. 0,32 kg] |
| <b>Leiser Wasserablauf</b> | ✓   | ✓   | ✓   | -   | -   |
|                            | <b>Artikel-Nr.   PG/Stück</b><br>76 5202 910   901      | <b>Artikel-Nr.   PG/Stück</b><br>76 5201 910   659      | <b>Artikel-Nr.   PG/Stück</b><br>76 5202 920   915                        | <b>Artikel-Nr.   PG/Stück</b><br>76 5102 920   902                        | <b>Artikel-Nr.   PG/Stück</b><br>76 5101 920   900                        |

# FINA\* STANDARD | WORLD CHAMPIONSHIPS

## 50 X 25 METER WETTKAMPFBECKEN MIT TAUCHSTREIFEN

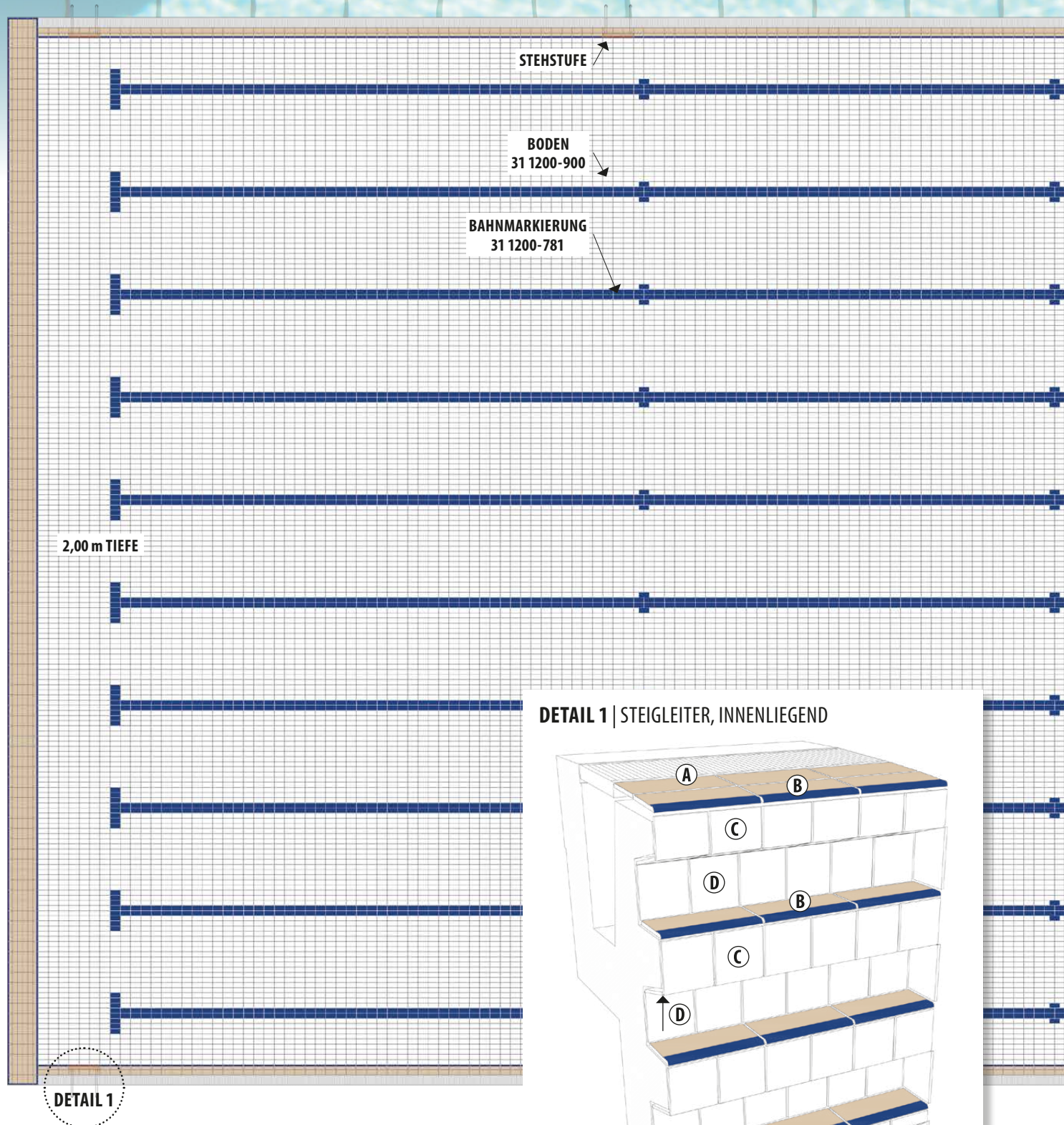

**DETAIL 1 | STEIGLEITER, INNENLIEGEND**

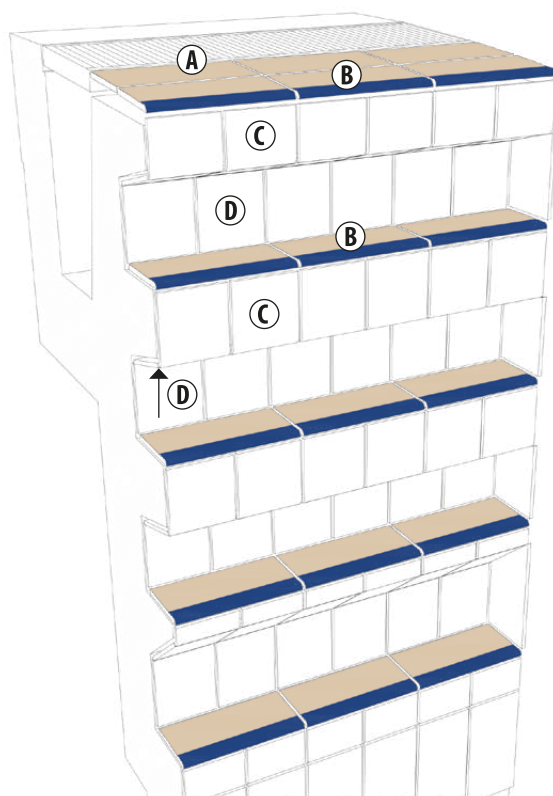

### Artikelübersicht Detail 1 | Steigleiter, innenliegend

| Artikelbezeichnungen                                    | Art.-Nr.        |
|---|-----------------|
| A Kleine Rillenplatte   graugelb RH C                   | 66 3130 690     |
| B Rillenplatte mit Längsrundung + Sicherheitsmarkierung | 66 3136 690-788 |
| C Basisfliese standard   weiß glänzend + Kopfrundung    | 31 1200 900-KR  |
| D Basisfliese standard   weiß glänzend                  | 31 1200 900     |

\*Fédération Internationale de Natation (FINA): Dachverband aller nationalen Sportverbände für Schwimmen, Freiwasserschwimmen, Synchronschwimmen, Wasserball und Wasserspringen.

Professionelle Ausführung von wettkampftauglichen, olympiagerechten Becken gemäß den FINA Regeln.  
Ebenso anwendbar für Tauch-, Wasserball- und Synchronschwimmbecken sowie 25 m Becken gemäß Richtlinien.

## DETAIL 2 | SPRUNGEBENE/BECKENRAND

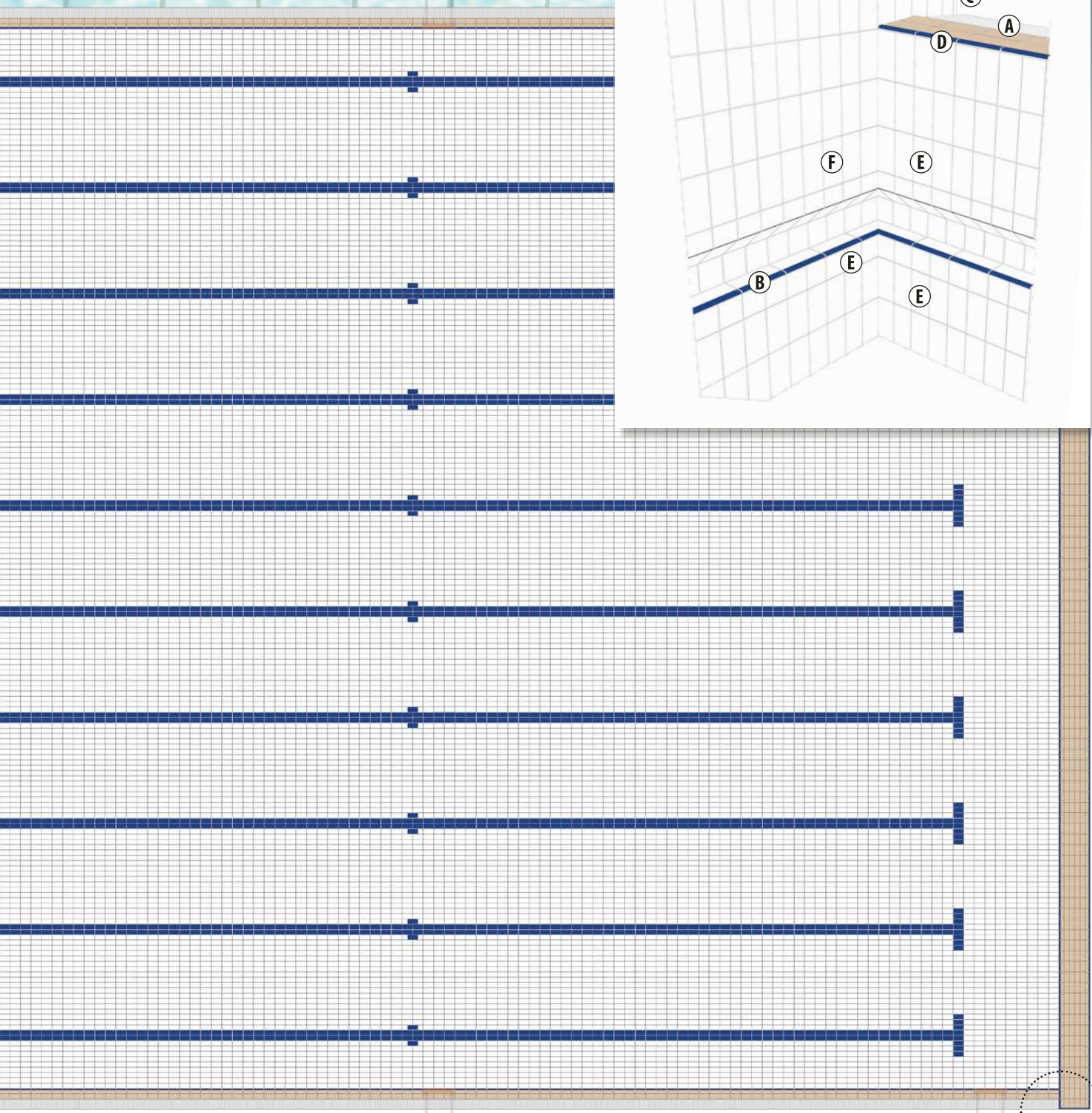
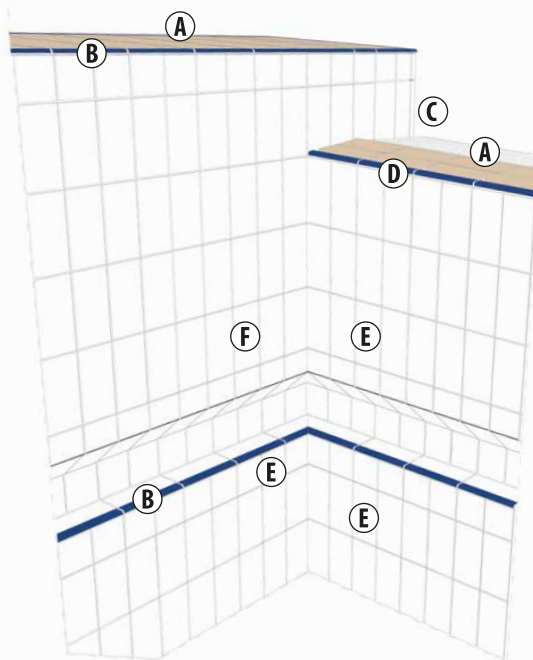

DETAIL 2

### Artikelübersicht Detail 2 | Sprungebene/Beckenrand

| Artikelbezeichnungen                                    | Art.-Nr.        |
|---|-----------------|
| A Kleine Rillenplatte   graugelb RH C                   | 66 3130 690     |
| B Rillenplatte mit Längsrundung + Sicherheitsmarkierung | 66 3136 690-788 |
| C Radialleiste, 30 mm   weiß glänzend                   | 66 9450 900     |

| Artikelbezeichnungen                                   | Art.-Nr.        |
|--|-----------------|
| D Handfasstein   graugelb RH C + Sicherheitsmarkierung | 66 5730 690-788 |
| E Basisfliese standard   glasiert, weiß glänzend       | 31 1200 900     |
| F Basisfliese standard   glasiert, weiß RH C           | 31 1200 908     |

# TECHNISCHE INFORMATIONEN



## Wichtige Hinweise zur Reinigung und Pflege

### Keramische Fliesen sind äußerst pflegeleicht

Lange Haltbarkeit, leichte Pflege bei besten Hygieneigenschaften und hohe Funktionalität in privaten und öffentlichen Bereichen sind die besten Argumente für diesen robusten und dabei hoch dekorativen Werkstoff. Unsere glasierten und unglasierten Fliesen zeichnen sich durch eine problemlose Reinigungsfähigkeit aus. Es ist sinnvoll, durch Abstreifrostes, Fußmatten und Sauberlaufzonen etc. die Eingangsbereiche sauber zu halten und so zu verhindern, dass überhaupt Schmutz hereingetragen werden kann.

### Bitte beachten Sie bei der Reinigung folgende Regeln:

1. Wählen Sie ein für die Art der Verschmutzung geeignetes, handelsübliches Reinigungsmittel aus und wenden Sie es gemäß den Herstellervorgaben an. Bitte beachten Sie, dass keinesfalls Reinigungsmittel verwendet werden, die Fluoride oder deren Verbindungen (Fluoride) enthalten. Diese Verbindungen greifen auch bei starker Verdünnung die Keramik an.
2. Lassen Sie dem Reinigungsmittel Zeit, den Schmutz zu unterwandern und ihn anzulösen.
3. Unterstützen Sie den Vorgang durch Bürsten oder Wischen. Verwenden Sie keine Pads oder Bürsten mit einem Schleifkorn-Zusatz.
4. Den gelösten Schmutz gründlich wegspülen, absaugen oder aufnehmen.

### Erstreinigung nach unmittelbarer Fertigstellung des Belages:

Zunächst ist der grobe Schmutz abzukehren und dann eine gründliche Reinigung mit einem geeigneten Reiniger vorzunehmen. Zementschleier entfernen Sie mit sauren Reinigungsmitteln, handelsüblich als Zementschleierentferner bezeichnet. Bitte beachten Sie, dass saure Reiniger Zementfugen angreifen. Dem können Sie vorbeugen, indem Sie die Fugen vornässen und nach der Anwendung den Belag gründlich mit klarem Wasser abspülen. Je nach Konzentrierung hat eine Neutralisation stattzufinden. Fett- und wachshaltiger Schmutz lässt sich am besten mit alkalischen Reinigern entfernen.

### Gewerbliche Unterhaltsreinigung:

Sie ist je nach Verschmutzung notwendig. Bei besonders intensiver Frequentierung sollte mehrmals täglich gereinigt werden. Zur Unterhaltsreinigung reicht im Allgemeinen ein

handelsüblicher Reiniger. Bitte beachten Sie, dass Reiniger mit einem filmbildenden Pflegemittel unter Umständen Fett, Wachs und Kunststoffschichten aufbauen, die die Trittsicherheit negativ beeinflussen und die Optik beeinträchtigen können.

### Hartnäckige Flecken:

Kalkablagerungen, Urinstein und Metallabrieb lassen sich am besten durch saure Reiniger eliminieren. Bitte beachten Sie die vollständige Entfernung des Reinigers durch Spülen oder Neutralisieren, nachdem dieser eingewirkt hat. Farbreste, Kunststoffe, Teer oder Ähnliches lassen sich zum Beispiel mit Benzin, Azeton oder Abbeizpasten gut entfernen. Dies gilt ebenso für Epoxidharze. Fette, Wachse und Öle werden durch stark alkalische Reiniger gelöst und sind damit gut zu beseitigen.

### Unglasierte Keramik:

Unglasierte Keramik ohne Imprägnierung kann durch bestimmte Fleckenbildner verunreinigt werden, ohne dass diese Flecken vollständig zu entfernen sind. Nicht oberflächenvergrütete, unglasierte Keramik kann vorbeugend imprägniert werden, wenn damit zu rechnen ist, dass Fette oder Öle auf den Belag einwirken können. Fragen Sie nach geeigneten Produkten im Fliesenfachhandel.

### Keramik für spezielle Einsatzzwecke:

In unserem Lieferprogramm befindet sich eine breite Palette trittsicherer, bzw. rutschhemmender glasierter und unglasierter Fliesen. Diese Produkte sind für spezielle Einsatzgebiete in Gewerbe, Industrie, öffentlichen Bereichen, nassbelasteten Barfußbereichen wie z. B. Schwimmbäder, Duschen, Saunen, usw. entwickelt. Wir haben, je nach Ausführung und Anwendungsgebiet, raue und profilierte Oberflächen. Die effektivste Reinigungsmethode für diese Oberflächen erreicht man mit Bürsten-, Maschinen-, Hochdruck- oder Dampfreinigern. Es dürfen keine schleifmittelhaltigen Bürsten oder Pads verwendet werden, da ansonsten die Rutschhemmung bzw. Trittsicherheit negativ beeinträchtigt wird. Bitte achten Sie darauf, dass Reinigungsmittel, Desinfektionsmittel usw. gründlich abgespült werden, da ansonsten der Fliesenbelag rutschig wird. Wir schlagen für die Erst- und Grundreinigung entsprechend der Verschmutzungsart stärkere, saure oder alkalische Reinigungsmittel vor. Für die Unterhaltsreinigung empfehlen wir neutrale oder entsprechend der Verschmutzungsart schwach saure oder alkalische Reiniger. In regelmäßigen zeitlichen Abständen sollte eine Grundreinigung der Fläche erfolgen. Die Deutsche Gesellschaft für das Badewesen hat eine Liste geprüfter Reinigungsmittel für keramische Beläge in Schwimmbädern herausgegeben (Liste RK). Diese Mittel werden von uns ebenfalls zur Reinigung unserer Fliesen vorgeschlagen.

### Natürliche Eisenausschmelzung:

Jede extrudierte Fliese ist ein einzigartiges Unikat, gefertigt aus natürlichen, heimischen Rohstoffen. Zur Natur der Keramik gehören auch minimalste Eisenausschmelzungen, die vereinzelt als kleiner schwarzer Punkt auftreten können. Sie beeinträchtigen weder Optik noch Qualität.

## Bewertungsgruppen in Barfuß-Nassbereichen

**Prüfverfahren:** Schiefe Ebene, Begehung barfuß, Gleitmedium Netzmittellösung. Die Oberflächen sind eben, mikrorau oder mäßig profiliert. Den Bewertungsgruppen sind die jeweiligen Bereiche zugeordnet. Die Aufzählung der nassbelasteten Barfußbereiche ist nicht erschöpfend.

**Bewertungsgruppe A:** Barfußgänge [weitgehend trocken], Einzel- und Sammelumkleideräume, Beckenböden in Nichtschwimmerbereichen [wenn im gesamten Bereich die Wassertiefe mehr als 80 cm beträgt], Sauna- und Ruhebereiche [weitgehend trocken]

**Bewertungsgruppe B:** Barfußgänge [soweit sie nicht A zugeordnet sind], Duschräume, Bereich von Desinfektionsprühanlagen, Beckenumgänge, Beckenböden in Nichtschwimmerbereichen [wenn in Teilbereichen die Wassertiefe weniger als 80 cm beträgt], Beckenböden in Nichtschwimmerbereichen von Wellenbecken, Hubböden, Planschbecken, Leitern und Treppen außerhalb des Beckenbereiches, Sauna- und Ruhebereiche [soweit sie nicht A zugeordnet sind]

**Bewertungsgruppe C:** Barfußgänge [soweit sie nicht B zugeordnet sind], Durchschritbecken, geneigte Beckenrandausbildung, ins Wasser führende Leitern, ins Wasser führende, maximal 1 m breite Treppen mit beidseitigen Handläufen

**Hinweis:** Fliesen mit den Kennzeichen B bzw. C und B/C für Trittsicherheit sollten wegen erhöhtem Reinigungsaufwand nur im Barfußbereich eingesetzt werden.

### Test auf „schiefer Ebene“

| Bewertungsgruppen | Mindestneigungswinkel |  |
|-------------------|-----------------------|--|
| A                 | ≥ 12°                 |  |
| B                 | ≥ 18°                 |  |
| C                 | ≥ 24°                 |  |

## Normen und Prüfergebnisse

| Allgemeine Anforderungen und Prüfung EN 14411 Gruppe   | Anforderung A <sub>1a</sub><br>stranggepresstes Steinzeug | Prüfwert                   | Anforderung A <sub>1b</sub><br>stranggepresstes Steinzeug | Prüfwert                  | Anforderung B <sub>1a</sub><br>trockengepresstes Feinsteinzeug | Prüfwert             | Anforderung B <sub>1b</sub><br>stranggepresstes Steinzeug                             | Prüfwert       |
|--|---|----------------------------|---|---------------------------|--|----------------------|---|----------------|
| E = Wasseraufnahme   | < 0,5 %   |                            | 0,5 < E ≤ 3%  |                           | < 0,5 %  |                      | 0,5 < E ≤ 3%  |                |
| <b>Maße und Oberflächenbeschaffenheit</b>  | <b>gefordert</b>  | <b>geprüft</b>             | <b>gefordert</b>  | <b>geprüft</b>            | <b>gefordert</b>   | <b>geprüft</b>       | <b>gefordert</b>  | <b>geprüft</b> |
| Breite und Länge:<br>Zulässige Abweichungen von Werkmaßen  | ± 1,0 %   | erfüllt                    | ± 1,0 %   | erfüllt                   | ± 0,75 %   | erfüllt              | ± 0,75 %  | erfüllt        |
| Dicke:<br>Zulässige Abweichung vom Werkmaß   | ± 10 %  | erfüllt                    | ± 10 %  | erfüllt                   | ± 5 %  | erfüllt              | ± 5 %   | erfüllt        |
| Geradheit der Seiten:<br>Zul. Abweichungen bezogen auf die Seitenlänge                                 | ± 0,5 %   | erfüllt                    | ± 0,5 %   | erfüllt                   | ± 0,5 %  | erfüllt              | ± 0,5 %   | erfüllt        |
| Rechtwinkligkeit:<br>Zul. Abweichungen bezogen auf die Seitenlänge                                     | ± 1,0 %   | erfüllt                    | ± 1,0 %   | erfüllt                   | ± 0,6 %  | erfüllt              | ± 0,6 %   | erfüllt        |
| Ebenflächigkeit: Zulässige Abweichungen  |   |                            |   |                           |  |                      |   |                |
| a) als Mittelpunktswölbung auf die über das Werkmaß berechnete Diagonale                               | ± 0,5 %   | erfüllt                    | ± 0,5 %   | erfüllt                   | ± 0,5 %  | erfüllt              | ± 0,5 %   | erfüllt        |
| b) als Kantenwölbung bezogen auf das zugehörige Werkmaß  | ± 0,5 %   | erfüllt                    | ± 0,5 %   | erfüllt                   | ± 0,5 %  | erfüllt              | ± 0,5 %   | erfüllt        |
| c) als Windschiefe bezogen auf die über das Werkmaß berechnete Diagonale                               | ± 0,8 %   | erfüllt                    | ± 0,8 %   | erfüllt                   | ± 0,5 %  | erfüllt              | ± 0,5 %   | erfüllt        |
| Oberflächenbeschaffenheit: Anteil der akzeptierten Platten   | mind. 95 %  | erfüllt                    | mind. 95 %  | erfüllt                   | mind. 95 %   | erfüllt              | mind. 95 %  | erfüllt        |
| <b>Physikalische Eigenschaften</b>   | <b>gefordert</b>  | <b>geprüft</b>             | <b>gefordert</b>  | <b>geprüft</b>            | <b>gefordert</b>   | <b>geprüft</b>       | <b>gefordert</b>  | <b>geprüft</b> |
| Wasseraufnahme   | < 0,5 %   | < 0,5 %                    | 0,5 < E ≤ 3,0 %   | < 1,5 %                   | < 0,5 %  | < 0,5 %              | 0,5 < E ≤ 3,0 %   | < 2,5 %        |
| Bruchlast in N/mm <sup>2</sup> in Abhängigkeit von der Materialstärke                                  | 7,5 mm > 1.100 N  |                            | 8 mm > 1.280 N<br>9 mm > 1.620 N<br>10 mm > 2.000 N       |                           | 10 mm > 2.000 N  |                      | 6 mm > 720 N<br>7 mm > 1.030 N<br>8 mm > 1.280 N<br>9 mm > 1.620 N<br>10 mm > 2.000 N |                |
| Frostbeständigkeit   | gefordert   | erfüllt                    | gefordert   | erfüllt                   | gefordert  | erfüllt              | gefordert   | erfüllt        |
| Widerstand gegen Oberflächenverschleiß für glasierte Platten   | Klasse I - IV   | nach Angaben               | Klasse I - IV   | nach Angaben              | Klasse I - IV  | nach Angaben         | Klasse I - IV   | nach Angaben   |
| Widerstand gegen Verschleiß für unglasierte Platten/Volumenverluste in mm <sup>3</sup>                 | max. 275  | < 210                      | max. 275  | < 210                     | max. 175   |                      | max. 275  | < 210          |
| Temperaturwechselbeständigkeit   | gefordert   | erfüllt                    | gefordert   | erfüllt                   | gefordert  | erfüllt              | gefordert   | erfüllt        |
| Thermischer Längenausdehnungskoeffizient bei Raumtemperatur bis 100°C in K <sup>-1</sup>               |   | 6 - 7,5 x 10 <sup>-6</sup> |   | 5 - 13 x 10 <sup>-6</sup> |  | 8 x 10 <sup>-6</sup> |   |                |
| <b>Chemische Eigenschaften:</b> Chemische Beständigkeit außer gegen Flusssäuren und deren Verbindungen | <b>gefordert</b>  | <b>geprüft</b>             | <b>gefordert</b>  | <b>geprüft</b>            | <b>gefordert</b>   | <b>geprüft</b>       | <b>gefordert</b>  | <b>geprüft</b> |
| für unglasierte Platten  | gefordert   | erfüllt                    | gefordert   | erfüllt                   | gefordert  | erfüllt              | gefordert   | erfüllt        |
| für glasierte Platten  |   |                            |   |                           |  |                      |   |                |
| a) gegen Säuren und Laugen   | nach Angaben  | erfüllt                    | nach Angaben  | erfüllt                   | nach Angaben   | erfüllt              | nach Angaben  | erfüllt        |
| b) gegen Fleckenbildner  | min. Klasse III   | erfüllt                    | min. Klasse III   | erfüllt                   | min. Klasse III  | erfüllt              | min. Klasse III   | erfüllt        |
| c) gegen Haushaltschemikalien  | min. Klasse GB  | erfüllt                    | min. Klasse GB  | erfüllt                   | min. Klasse GB   | erfüllt              | min. Klasse GB  | erfüllt        |
| d) gegen Wasserzusätze für Schwimmbäder  | min. Klasse GB  | erfüllt                    | min. Klasse GB  | erfüllt                   | min. Klasse GB   | erfüllt              | min. Klasse GB  | erfüllt        |
| Widerstandsfähigkeit gegen Glasurrisse   | gefordert   | erfüllt                    | gefordert   | erfüllt                   | gefordert  | erfüllt              | gefordert   | erfüllt        |
| <b>Trittsicherheit   Rutschhemmung</b>   | <b>gefordert</b>  | <b>geprüft</b>             | <b>gefordert</b>  | <b>geprüft</b>            | <b>gefordert</b>   | <b>geprüft</b>       | <b>gefordert</b>  | <b>geprüft</b> |
| Gewerbebereich (GUV-I 8527)  | R 9 - R 12  | gemäß Angabe               | R 9 - R 12  | gemäß Angabe              | R 9 - R 13   | gemäß Angabe         | R 9 - R 12  | gemäß Angabe   |
| Barfuß-Nassbereich (GUV-R 181)   | A - C   | gemäß Angabe               | A - C   | gemäß Angabe              | A - C  | gemäß Angabe         | A - C   | gemäß Angabe   |
| Privatbereich (keine gesetzlichen Vorgaben)  | Empfehlung: R 9   | gemäß Angabe               | Empfehlung: R 9   | gemäß Angabe              | Empfehlung: R 9  | gemäß Angabe         | Empfehlung: R 9   | gemäß Angabe   |

Die aufgeführten Eigenschaftswerte sind Mittelwerte. Alle Angaben entsprechen dem heutigen Stand unserer Kenntnis, stellen jedoch keine Zusicherung von Eigenschaften dar. Technische Änderungen vorbehalten.

## Tabelle über die jeweiligen Beanspruchungsgruppen nach dem PEI-Nassverfahren DIN EN ISO 10545-7

| Beanspruchungsgruppe | Umdrehungen       | Bewertung   |
|----------------------|-------------------|---|
| <b>I</b>             | <b>150</b>        | <b>niedrige Begehungsfrequenz</b><br>z. B. Badezimmer   Begehung mit leichtem Schuhwerk                                   |
| <b>II</b>            | <b>300 - 600</b>  | <b>niedrige Begehungsfrequenz</b><br>z. B. Wohn- u. Badbereich   Begehung mit normalem Schuhwerk, kratzende Beanspruchung |
| <b>III</b>           | <b>750 - 1500</b> | <b>mittlere Begehungsfrequenz</b><br>z. B. Wohnbereiche, Dielen, Flure, Terrassen, Balkone                                |
| <b>IV</b>            | <b>&gt; 1500</b>  | <b>hohe Begehungsfrequenz</b><br>z. B. Eingänge, Büros, Verkaufsräume, gewerblicher Bereich                               |
| <b>V</b>             | <b>&gt; 12000</b> | <b>sehr hohe Beanspruchung</b><br>z. B. Restaurantbetriebe, Läden, Thekenbereiche   |

# ARTIKELDATENINDEX

| Format-Nr. | Art.-Nr.    | Artikelbezeichnung  | Seite |
|------------|-------------|---|-------|
| 1200       | 31 1200     | Basisfliese standard  | 10-15 |
| 1212       | 32 1212     | Basisfliese klein*  | 10-15 |
| 2424       | 32 2424     | Basisfliese groß*   | 10-15 |
| 1100       | 41 1100     | Spaltplatte* Steinzeug  | 11-15 |
| 2120       | 43 2120     | Spaltriemchen* Steinzeug  | 11-13 |
| 1150       | 66 1150     | Große Platte  | 39    |
| 1155       | 66 1155     | Große Platte mit Kopfrundung [KR]   | 39    |
| 1156       | 66 1156     | Große Platte mit Längsrundung [LR]  | 39    |
| 1157       | 66 1157     | Große Platte mit Eckrundung links [ER links]                              | 39    |
| 1158       | 66 1158     | Große Platte mit Eckrundung rechts [ER rechts]                            | 39    |
| 3130       | 66 3130     | Kleine Rillenplatte   | 37    |
| 3136       | 66 3136     | Kleine Rillenplatte m. Längsrundung + Sicherheitsmarkierung               | 37    |
| 3170       | 66 3170     | Wendeplatte / Waffelplatte  | 39    |
| 3190       | 66 3190     | Große Rillenplatte  | 37    |
| 3195       | 66 3195     | Sicherheitsriemchen   | 37    |
| 3196       | 66 3196     | Große Rillenplatte mit Längsrdg. + Sicherheitsmarkierung                  | 37    |
| 4000       | 66 4000     | Kehlsocbel  | 35    |
| 4002       | 66 4002     | Innenecke, Set 2-teilig   zu Kehlsocbel 4000                              | 35    |
| 4007       | 66 4007     | Außenecke, Set 2-teilig   zu Kehlsocbel 4000                              | 35    |
| 4100       | 66 4100     | Hohlkehle   | 35    |
| 4101       | 66 4101     | Endkehle   zu Hohlkehle 4100  | 35    |
| 4102       | 66 4102     | Radialecke, innen   zu Hohlkehle 4100                                     | 35    |
| 4104       | 66 4104     | Eckkehle, links   zu Hohlkehle 4100                                       | 35    |
| 4106       | 66 4106     | Eckkehle, rechts   zu Hohlkehle 4100                                      | 35    |
| 4107       | 66 4107     | Radialecke, außen   zu Hohlkehle 4100                                     | 35    |
| 4500       | 66 4500     | Muldenrinne   | 41    |
| 4501       | 66 4501     | Ablauf 1 ½"   Ablauf ø 50 mm   zu Muldenrinne 4500                        | 41    |
| 4502       | 66 4502     | Gehrungsecke   zu Muldenrinne 4500  | 41    |
| 4504       | 66 4504     | Endstück   zu Muldenrinne 4500  | 41    |
| 4505       | 66 4505     | ½ Muldenrinne   zu Muldenrinne 4500                                       | 41    |
| 4710       | 66 4710     | Treppenstufe mit Längsrdg. + Sicherheitsmarkierung                        | 37    |
| 4822       | 66 4822     | Längsschenkel   für Abschlüsse und Kanten                                 | 41    |
| 4900       | 66 4900     | Ablaufschale   zur Rinnenauskleidung                                      | 41    |
| 4905       | 66 4905     | ½ Ablaufschale   zur Rinnenauskleidung                                    | 41    |
| 4901       | 66 4901     | Ablaufschale Lochstein   Ablauf ø 85 mm                                   | 41    |
| 5100       | 66 5100     | Überlauf Rinne groß   System Wiesbaden   tiefl. WS                        | 23    |
| 5101       | 66 5101     | Lochstein   Ablauf ø 85 mm   zu Überlauf Rinne 5100                       | 23    |
| 5102       | 66 5102     | Innenecke, Set 2-teilig   zu Überlauf Rinne 5100                          | 23    |
| 5104       | 66 5104     | Endstück links   zu Überlauf Rinne 5100                                   | 23    |
| 5105       | 66 5105     | ½ Überlauf Rinne groß   zu Überlauf Rinne 5100                            | 23    |
| 5106       | 66 5106     | Endstück rechts   zu Überlauf Rinne 5100                                  | 23    |
| 5107       | 66 5107     | Außenecke, Set 2-teilig   zu Überlauf Rinne 5100                          | 23    |
| 5110       | 66 5110     | Überlauf Rinne klein   System Therapie                                    | 23    |
| 5111       | 66 5111     | Lochstein   Ablauf ø 50 mm   zu Überlauf Rinne 5110                       | 23    |
| 5112       | 66 5112     | Innenecke, Set 2-teilig   zu Überlauf Rinne 5110                          | 23    |
| 5114       | 66 5114     | Endstück links   zu Überlauf Rinne 5110                                   | 23    |
| 5115       | 66 5115     | ½ Überlauf Rinne   zu Überlauf Rinne 5110                                 | 23    |
| 5116       | 66 5116     | Endstück rechts   zu Überlauf Rinne 5110                                  | 23    |
| 5117       | 66 5117     | Außenecke, Set 2-teilig   zu Überlauf Rinne 5110                          | 23    |
| 5150       | 66 5150     | Überflutungsrinne   System Berlin   | 29    |
| 5152       | 66 5152     | Innenecke, Set 2-teilig   zu Überflutungsrinne 5150                       | 29    |
| 5155       | 66 5155     | ½ Überflutungsrinne   zu Überflutungsrinne 5150                           | 29    |
| 5157       | 66 5157     | Außenecke, Set 2-teilig   zu Überflutungsrinne 5150                       | 29    |
| 5170       | 66 5170     | Überflutungsrinne klein   System Wiesbaden   hochl. WS                    | 19    |
| 5171       | 66 5171     | Lochstein   Ablauf ø 85 mm   zu Überflutungsrinne 5170                    | 19    |
| 5172       | 66 5172     | Innenecke, Set 2-teilig   zu Überflutungsrinne 5170                       | 19    |
| 5174       | 66 5174     | Endstück links   zu Überflutungsrinne 5170                                | 19    |
| 5175       | 66 5175     | ½ Überflutungsrinne   zu Überflutungsrinne 5170                           | 19    |
| 5176       | 66 5176     | Endstück rechts   zu Überflutungsrinne 5170                               | 19    |
| 5177       | 66 5177     | Außenecke, Set 2-teilig   zu Überflutungsrinne 5170                       | 19    |
| 5270       | 66 5270     | Überflutungsrinne klein   System Wiesbaden   überfließbar                 | 21    |
| 5271       | 66 5271     | Lochstein   Ablauf ø 85 mm   zu Überflutungsrinne 5270                    | 21    |
| 5272       | 66 5272     | Innenecke, Set 2-teilig   zu Überflutungsrinne 5270                       | 21    |
| 5274       | 66 5274     | Endstück links   zu Überflutungsrinne 5270                                | 21    |
| 5275       | 66 5275     | ½ Überflutungsrinne   zu Überflutungsrinne 5270                           | 21    |
| 5276       | 66 5276     | Endstück rechts   zu Überflutungsrinne 5270                               | 21    |
| 5277       | 66 5277     | Außenecke, Set 2-teilig   zu Überflutungsrinne 5270                       | 21    |
| 5300       | 66 5300     | Überflutungsrinne groß   System Wiesbaden   hochl. WS                     | 19    |
| 5301       | 66 5301     | Lochstein   Ablauf ø 85 mm   zu Überflutungsrinne 5300                    | 19    |
| 5302       | 66 5302     | Innenecke, Set 2-teilig   zu Überflutungsrinne 5300                       | 19    |
| 5304       | 66 5304     | Endstück links   zu Überflutungsrinne 5300                                | 19    |
| 5305       | 66 5305     | ½ Überflutungsrinne   zu Überflutungsrinne 5300                           | 19    |
| 5306       | 66 5306     | Endstück rechts   zu Überflutungsrinne 5300                               | 19    |
| 5307       | 66 5307     | Außenecke, Set 4-teilig   zu Überflutungsrinne 5300                       | 19    |
| 5400       | 66 5400     | Beckenrandstein mit Überhang   System Skimmer                             | 31    |
| 5402       | 66 5402     | Innenecke, Set 2-teilig   zu Beckenrandstein 5400                         | 31    |
| 5407       | 66 5407     | Außenecke mit Überhang, Set 2-tlg.   zu Beckenrandstein 5400              | 31    |
| 5450       | 66 5450     | Beckenrandstein mit Griffwulst und Überhang                               | 31    |
| 5452       | 66 5452     | Innenecke mit Griffwulst, Set 2-teilig   zu Beckenrandstein 5450          | 31    |
| 5457       | 66 5457     | Außenecke mit Griffwulst u. Überhang, Set 2-teilig   zu 5450              | 31    |
| 5460       | 66 5460     | Beckenrandstein mit Griffwulst   Standfläche überfließbar                 | 31    |
| 5462       | 66 5462     | Innenecke, Set 2-tl., Standfläche überfließbar   zu Beckenrandstein 5460  | 31    |
| 5467       | 66 5467     | Außenecke, Set 2-tlg., Standfläche überfließbar   zu Beckenrandstein 5460 | 31    |
| 5480       | 66 5480     | Randstein mit Sicherheitsmarkierung                                       | 31    |
| 5487       | 66 5487     | Außenecke, Set 2-teilig   zu Randstein 5480                               | 31    |
| 5482       | 66 5482     | Innenecke, Set 2-teilig   zu Randstein 5480                               | 31    |
| 5500       | 66 5500     | Überflutungsrinne groß   System Wiesbaden   überfließbar                  | 21    |
| 5501       | 66 5501     | Lochstein   Ablauf ø 85 mm   überfließbar   zu Überflutungsrinne 5500     | 21    |
| 5502       | 66 5502     | Innenecke, Set 2-teilig   überfließbar   zu Überflutungsrinne 5500        | 21    |
| 5504       | 66 5504     | Endstück rechts   überfließbar   zu Überflutungsrinne 5500                | 21    |
| 5505       | 66 5505     | ½ Überflutungsrinne groß   überfließbar   zu Überflutungsrinne 5500       | 21    |
| 5506       | 66 5506     | Endstück rechts   überfließbar   zu Überflutungsrinne 5500                | 21    |
| 5507       | 66 5507     | Außenecke, Set 4-teilig   überfließbar   zu Überflutungsrinne 5500        | 21    |
| 5560       | 66 5560     | Steigleiterstein kurz   | 39    |
| 5565       | 66 5565     | Steigleiterstein lang   | 39    |
| 5700       | 66 5700     | Treppenwinkel mit Sicherheitsmarkierung                                   | 37    |
| 5730       | 66 5730     | Handfasserstein mit Sicherheitsmarkierung                                 | 27    |
| 5732       | 66 5732     | Innenecke, Set 2-teilig   zu Handfasserstein 5730                         | 27    |
| 5737       | 66 5737     | Außenecke, Set 2-teilig   zu Handfasserstein 5730                         | 27    |
| 5750       | 66 5750     | Beckenrandstein mit Griffwulst u. Sicherheitsmarkierung                   | 31    |
| 5752       | 66 5752     | Innenecke, Set 2-teilig   zu Beckenrandstein 5750                         | 31    |
| 5757       | 66 5757     | Außenecke, Set 2-teilig   zu Beckenrandstein 5750                         | 31    |
| 5810       | 66 5810     | Handfasserstein mit Rostauflage u. Sicherheitsmarkierung                  | 27    |
| 5812       | 66 5812     | Innenecke, Set 2-teilig   zu Handfasserstein 5810                         | 27    |
| 5817       | 66 5817     | Außenecke, Set 2-teilig   zu Handfasserstein 5810                         | 27    |
| 5820       | 66 5820     | Randstein mit Rostauflage u. Sicherheitsmarkierung   107°                 | 27    |
| 5822       | 66 5822     | Innenecke, Set 2-teilig   zu Randstein 5820                               | 27    |
| 5827       | 66 5827     | Außenecke, Set 2-teilig   zu Randstein 5820                               | 27    |
| 5830       | 66 5830     | Randstein mit Rostauflage   | 27    |
| 5832       | 66 5832     | Innenecke, Set 2-teilig   zu Randstein 5830                               | 27    |
| 5837       | 66 5837     | Außenecke, Set 2-teilig   zu Randstein 5830                               | 27    |
| 5930       | 66 5930     | Randstein mit Rostauflage   83°   | 27    |
| 6450       | 66 6450     | Radialleiste, Radius 60 mm  | 33    |
| 6453       | 66 6453     | Außenecke 3   zu 6450, mit 3-seitigem Anschluss                           | 33    |
| 6454       | 66 6454     | Außenecke 2   zu 6450, mit 2-seitigem Anschluss                           | 33    |
| 6457       | 66 6457     | Außenecke K8   mit Anschluss zu Radialleiste 60 mm                        | 33    |
| 6462       | 66 6462     | Innenecke R86   zu Radialleiste 60 mm + Anschluss zu Hohlkehle            | 33    |
| 9039       | 66 9039     | Schenkelplatte, zur Rostauflage am Rinnenkopf                             | 41    |
| 9050       | 66 9050     | Schenkelplatte, abgeschrägt   107°  | 41    |
| 9450       | 66 9450     | Radialleiste, Radius 30 mm  | 33    |
| 9452       | 66 9452     | Innenecke   zu 9450 + Anschluss zu Hohlkehle                              | 33    |
| 9453       | 66 9453     | Außenecke 3   zu 9450, mit 3-seitigem Anschluss                           | 33    |
| 9454       | 66 9454     | Außenecke 2   zu 9450, mit 2-seitigem Anschluss                           | 33    |
| -          | 76 1215     | Querrost, starr   150 mm breit  | 43    |
| -          | 76 1218     | Querrost, starr   185 mm breit  | 43    |
| -          | 76 1220     | Querrost, starr   200 mm breit  | 43    |
| -          | 76 1225     | Querrost, starr   250 mm breit  | 43    |
| -          | 76 1230     | Querrost, starr   300 mm breit  | 43    |
| -          | 76 1235     | Querrost, starr   350 mm breit  | 43    |
| -          | 76 1240     | Querrost, starr   400 mm breit  | 43    |
| 76 2215    | 76 2215     | Parallelrost, starr   150 mm breit  | 43    |
| -          | 76 2218     | Parallelrost, starr   185 mm breit  | 43    |
| -          | 76 2220     | Parallelrost, starr   200 mm breit  | 43    |
| -          | 76 2225     | Parallelrost, starr   250 mm breit  | 43    |
| -          | 76 2230     | Parallelrost, starr   300 mm breit  | 43    |
| -          | 76 3215     | Querrost, aufrollbar   150 mm breit                                       | 43    |
| -          | 76 3218     | Querrost, aufrollbar   185 mm breit                                       | 43    |
| -          | 76 3220     | Querrost, aufrollbar   200 mm breit                                       | 43    |
| -          | 76 3225     | Querrost, aufrollbar   250 mm breit                                       | 43    |
| -          | 76 3230     | Querrost, aufrollbar   300 mm breit                                       | 43    |
| -          | 76 5101 920 | Ablaufventil 1 ½"   Rotguss, für Ablauf ø 50 mm                           | 43    |
| -          | 76 5102 920 | Ablaufventil 2 ½"   Rotguss, für Ablauf ø 85 mm                           | 43    |
| -          | 76 5201 910 | Ablaufventil 1 ½", leise   ABS Kunststoff, für Ablauf ø 45 mm             | 43    |
| -          | 76 5202 910 | Ablaufventil 2 ½", leise   ABS Kunststoff, für Ablauf ø 85 mm             | 43    |
| -          | 76 5202 920 | Ablaufventil 2 ½", leise   Rotguss, für Ablauf ø 85 mm                    | 43    |



\*Artikel nur auf Anfrage, Mindestmenge erforderlich.









# VarioCOLOR PROGRAMM



## FARBEN UND OBERFLÄCHEN





### Farbgruppen | glasiert | seidenmatt





|      |   |                 |
|------|---|-----------------|
| GELB |  | 211 Melonengelb |
|      |  | 251 Maisgelb    |
|      |  | 281 Zinkgelb    |





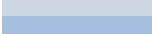

|        |   |                  |
|--------|---|------------------|
| ORANGE |  | 411 Gelbbraun    |
|        |  | 451 Sandbraun    |
|        |  | 481 Dunkelorange |





|      |   |              |
|------|---|--------------|
| GRÜN |  | 611 Hellgrün |
|      |  | 641 Seegrün  |
|      |  | 681 Maigrün  |



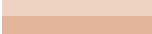

|        |   |                |
|--------|---|----------------|
| TÜRKIS |  | 621 Aquamarin  |
|        |  | 661 Türkis     |
|        |  | 671 Minttürkis |

|      |  |                |
|------|--|----------------|
| AZUR |   | 721 Hellblau   |
|      |   | 741 Himmelblau |
|      |   | 761 Stahlblau  |
|      |  | 781 Azurblau   |



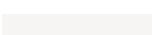
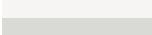

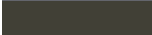

|      |   |                    |
|------|---|--------------------|
| BLAU |  | 511 Eisblau        |
|      |  | 521 Pastellblau    |
|      |  | 531 Kornblumenblau |
|      |  | 541 Royalblau      |
|      |  | 561 Dunkelblau     |
|      |  | 581 Ultramarinblau |





|       |   |                   |
|-------|---|-------------------|
| BEIGE |  | 111 Hellelfenbein |
|       |  | 121 Beige         |
|       |  | 141 Braunbeige    |
|       |  | 151 Orangebraun   |
|       |  | 171 Signalbraun   |
|       |  | 191 Terrabraun    |

|               |   |                 |
|---------------|---|-----------------|
| COTTO / BRAUN |  | 811 Sesam       |
|               |  | 821 Lachs       |
|               |  | 841 Sienaerde   |
|               |  | 861 Sattelbraun |
|               |  | 871 Nussbraun   |
|               |  | 881 Schokobraun |



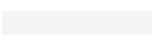

|                 |   |                   |
|-----------------|---|-------------------|
| WEISS / SCHWARZ |  | 901 Weiß          |
|                 |  | 911 Lichtgrau     |
|                 |  | 921 Hellgrau      |
|                 |  | 931 Grau          |
|                 |  | 951 Dunkelgrau    |
|                 |  | 971 Anthrazitgrau |
|                 |  | 991 Schwarz       |



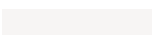

### Intensiv- & Basisfarben | glasiert | glänzend

|                |   |                  |
|----------------|---|------------------|
| INTENSIVFARBEN |  | 270 Schwefelgelb |
|                |  | 470 Dahliengelb  |
|                |  | 490 Orange       |
|                |  | 370 Feuerrot     |
|                |  | 630 Gelbgrün     |
|                |  | 650 Limette      |

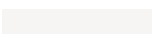

|             |   |                 |
|-------------|---|-----------------|
| BASISFARBEN |  | 900 Weiß        |
|             |  | 710 Lichtblau   |
|             |  | 790 Azur dunkel |
|             |  | 590 Kobaltblau  |
|             |  | 990 Schwarz     |



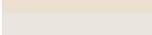

### Rutschhemmend | glasiert | matt

|                 |   |                 |      |
|-----------------|---|-----------------|------|
| RH B   GLASIERT |    | 906 Weiß        | RH B |
|                 |   | 716 Lichtblau   | RH B |
|                 |  | 786 Azurblau    | RH B |
|                 |  | 796 Azur dunkel | RH B |
|                 |  | 996 Schwarz     | RH B |

|                 |   |                 |      |
|-----------------|---|-----------------|------|
| RH C   GLASIERT |  | 908 Weiß        | RH C |
|                 |  | 718 Lichtblau   | RH C |
|                 |  | 788 Azurblau    | RH C |
|                 |  | 798 Azur dunkel | RH C |
|                 |  | 998 Schwarz     | RH C |

### Rutschhemmend | unglasiert

|                 |   |                 |        |
|-----------------|---|-----------------|--------|
| RH   UNGLASIERT |  | 892 Naturbeige  | R 10/B |
|                 |  | 890 Naturweiß   | R 10/B |
|                 |  | 894 Neutralgrau | R 10/B |
|                 |  | 896 Anthrazit   | R 10/B |

|                      |   |                 |        |
|----------------------|---|-----------------|--------|
| RH   UNGL.   PROFIL. |  | 893 Naturbeige  | R 11/C |
|                      |  | 891 Naturweiß   | R 11/C |
|                      |  | 895 Neutralgrau | R 11/C |
|                      |  | 897 Anthrazit   | R 11/C |

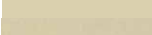
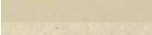
|                        |   |               |          |
|------------------------|---|---------------|----------|
| RH   UNGL.   ENGOBIERT |  | 690 Graugelb  | R 10/A   |
|                        |  | 691 Graugelb  | R 11/B/C |
|                        |  | 693 Graucreme | R 11/B   |



# UNSERE AGB | VERKAUFS- & LIEFERBEDINGUNGEN

## I Geltungsbereich

1. Die nachstehenden Verkaufs- und Lieferbedingungen gelten ausschließlich, entgegenstehenden Allgemeinen Geschäftsbedingungen unserer Vertragspartner widersprechen wir hiermit ausdrücklich.
2. Diese Verkaufs- und Lieferbedingungen gelten für den Verkauf von Produkten. Diese gelten nur gegenüber Unternehmern und juristischen Personen.

## II Angebote | Bestellungen | Bindefrist, Stornierung, Produktbeschreibungen

1. Der Verkäufer ist an seine Angebote 2 Wochen gebunden. Der Käufer ist an seine Bestellungen ebenfalls 2 Wochen gebunden. Stornierungen von zugegangenen Angeboten/Bestellungen sind nur aus gesetzlichen Gründen möglich, z. B. Anfechtung. Gleiches gilt für abgeschlossene Kaufverträge.
2. Überlassene Muster und Proben dienen lediglich der Anschauung und legen nicht die Beschaffenheit der Ware fest.
3. Farbton- und Dekorbilder von Produkten, die aus verschiedenen Produktionschargen stammen, können optisch voneinander abweichen.
4. Produktbeschreibungen stellen keine Garantiezusagen dar.
5. Wünscht der Käufer die Unterbreitung eines Angebotes für eine bestimmte Fläche, basiert das Angebot auf m<sup>2</sup>-Preisen. Der m<sup>2</sup>-Preis wird für die benötigte Fliesenmenge unter Berücksichtigung der technisch notwendigen Fugenfläche angegeben.
6. Produkte, die als 1. Wahl gekennzeichnet sind, erfüllen die Anforderungen der einschlägigen Normvorschriften. Produkte, die als 2. Wahl oder 3. Wahl gekennzeichnet sind, erfüllen die Anforderungen der entsprechenden Normvorschriften nicht bzw. teilweise nicht und/oder können mit Fehlern optischer und/oder technischer Art behaftet sein.
7. Die Angebote beinhalten eine Lieferung „EXW Ransbach-Baumbach“ gemäß den Incoterms 2010.

## III Preise

Alle Preise verstehen sich „ab Werk“ zuzüglich gültiger Mehrwertsteuer. Der m<sup>2</sup>-Preis wird für die benötigte Fliesenmenge unter Berücksichtigung der technisch notwendigen Fugenfläche angegeben. Skonti oder sonstige Nachlässe bedürfen gesonderter Vereinbarung.

## IV Verpackung und Versand für den Käufer

1. Alle Artikel werden nach Wahl des Verkäufers werkseitig verpackt und gebündelt.
2. Wünscht der Käufer nach Vertragsschluss, dass der Verkäufer die Versendung der Ware für ihn organisiert, beauftragt der Verkäufer in dessen Namen – abhängig vom Volumen und Gewicht der Ware – eine Spedition oder einen Paketdienst mit der Abholung und Lieferung.
3. Ist mit dem Käufer individuell vereinbart worden, dass keine Lieferung EXW Ransbach-Baumbach erfolgt, sondern die Versendung oder Lieferung an eine vom Käufer benannte Adresse erfolgen soll, steht dem Verkäufer die Wahl der Versendungsart frei. Die Auslieferung und Versendung erfolgt auf Gefahr des Käufers. Der Verkäufer haftet für das Verschulden eigener Transportpersonen nur dann, wenn diesem oder seinen Erfüllungsgehilfen Vorsatz oder grobe Fahrlässigkeit zur Last fällt.
4. Werden bei der Versendung gemäß IV 2 oder IV 3 Paletten vom Verkäufer bereitgestellt, so ist der Käufer verpflichtet, die Paletten innerhalb von 14 Tagen am Sitz des Verkäufers zurückzugeben. Erfolgt schuldhaft keine Rückgabe seitens des Käufers, ist der Verkäufer berechtigt, Schadensersatz zu verlangen.
5. Verzögert sich die Auslieferung infolge eines Umstandes, dessen Ursache beim Abnehmer liegt, geht die Gefahr von dem Tag an auf den Abnehmer über, an dem der Lieferant versandbereit ist und dies dem Abnehmer angezeigt hat.
6. Wird die Versendung der Ware per Frachtführer, Spedition, Bahn, Schiff oder per Flugzeug durchgeführt, so hat der Käufer beim Empfang den Verlust oder die äußerlich erkennbare Beschädigung des Transportgutes beim Frachtführer, Spediteur bzw. Auslieferer anzuzeigen und sonstige Maßnahmen zu ergreifen, um etwaige Schadensersatzansprüche diesen gegenüber zu sichern.

## V Zahlung und Zahlungsverzug

1. Der Kaufpreis und eine etwaige vereinbarte Vergütung für Nebenleistungen sind sofort nach Auslieferung (Versendung oder Bereitstellung zur Abholung) fällig.
2. Schecks werden nur nach besonderer Vereinbarung für den Einzelfall und erfüllungshalber angenommen. Kosten, die dem Verkäufer bei der Einlösung entstehen, sind vom Käufer gesondert und sofort auszugleichen. Erfüllung tritt erst dann ein, wenn eine unwiderrufliche Gutschrift des Schecks erfolgt ist.
3. Gegen die Ansprüche des Verkäufers kann der Käufer nur dann aufrechnen, wenn die Gegenforderung des Käufers unbestritten ist, vom Verkäufer anerkannt oder über die Forderung ein rechtskräftiger Titel vorliegt. Ein Zurückbehaltungsrecht kann der Käufer nur geltend machen, wenn es auf Rechten aus demselben Vertrag beruht.
4. Befindet sich der Käufer mit der Begleichung einer Forderung des Verkäufers in Verzug, so ist der Verkäufer berechtigt, bei Rechtsgeschäften, an denen Verbraucher nicht beteiligt sind, einen Verzugszinssatz für Entgeltforderungen in Höhe von 9 % über dem jeweiligen Basiszinssatz zu fordern. Die Geltendmachung eines darüber hinausgehenden Verzugschadens ist davon unberührt.
5. Werden ausnahmsweise Teilzahlungen vereinbart, so wird ohne Rücksicht auf die Fälligkeit der dann noch offenstehende Restbetrag fällig und ist sofort zahlbar, wenn der Käufer mit einem Teilbetrag länger als 14 Tage in Verzug ist.
6. Ist der Verkäufer aus einem gegenseitigen Vertrag vorzuleisten verpflichtet, kann dieser die ihm obliegende Leistung verweigern, wenn nach Abschluss des Vertrages erkennbar wird, dass dessen Anspruch auf die Gegenleistung durch eine mangelnde Leistungsfähigkeit des Käufers gefährdet wird. Bei einer wesentlichen Verschlechterung der Vermögenslage sowie drohender Zahlungsunfähigkeit ist der Verkäufer berechtigt, Lieferungen nur gegen Vorkasse auszuführen oder die Stellung einer geeigneten Sicherheit zu verlangen. Wird diese binnen einer angemessenen Frist nicht gestellt, ist der Verkäufer berechtigt, nach Ablauf dieser Frist vom Vertrag zurückzutreten und Schadensersatz wegen Nichterfüllung zu verlangen.

## VI Lieferung, Lieferverzug und Liefermengen

1. Hat der Käufer für die Lieferung einen Terminwunsch benannt, ohne dass dieser vereinbart wurde, bemüht sich der Verkäufer, diesen einzuhalten. Gleiches gilt, wenn ein unverbindlicher Liefertermin oder eine Lieferfrist vereinbart wurde. Der Verkäufer gerät erst nach entsprechender Mahnung durch den Käufer in Verzug.
2. Eine etwaige vereinbarte Lieferfrist beginnt mit der Unterzeichnung des Vertrages anzulaufen, jedoch nicht vor der Beibringung der vom Käufer gegebenenfalls im Voraus zu beschaffenden Sachen / zu erbringenden Leistungen, z. B. zu beschaffenden Unterlagen, Genehmigungen, Freigaben, sowie vor Eingang einer vereinbarten Anzahlung.
3. Die Lieferfrist verlängert sich beim Eintritt unworhersehbarer Hindernisse, die außerhalb des Willens des Verkäufers liegen, z. B. Betriebsstörungen, Verzögerungen in der Anlieferung wesentlicher Materialien, soweit solche Hindernisse nachweislich auf die Lieferung des Liefergegenstandes von erheblichem Einfluss und nicht vom Verkäufer zu vertreten sind. Dies gilt auch, wenn die Umstände bei Unterlieferanten eintreten. Die Lieferfrist verlängert sich entsprechend der Dauer derartiger Maßnahmen und Hindernisse. Die vorbezeichneten Umstände sind auch dann vom Verkäufer nicht zu vertreten, wenn sie während eines bereits vorliegenden Verzuges entstehen.
4. Ist Gegenstand des Vertrags eine Auslieferung nach Abruf durch den Käufer (Lieferabruf), so erfolgt eine Auslieferung frühestens nach Ablauf von 7 Werktagen, nachdem dem Verkäufer die Abrufklärung des Käufers zugegangen ist. Der Verkäufer ist berechtigt, dem geforderten Abruf zu widersprechen, wenn diesem eine Auslieferung zum gewünschten Zeitpunkt nicht möglich oder zumutbar ist. Den voraussichtlichen Liefertermin wird dem Käufer mindestens 48 Stunden im Voraus mitgeteilt.
5. Teillieferungen sind innerhalb der vom Verkäufer angegebenen Lieferfristen zulässig, soweit sich für den Käufer keine Nachteile hieraus ergeben.
6. Bei einer Auftragsproduktion, insbesondere Sonderanfertigung, ist der Verkäufer berechtigt, Mehr- oder Minderlieferungen bis zu 5 % der bestellten Menge vorzunehmen. Berechnet wird die gestellte Menge.
7. Die Lieferung erfolgt seitens des Verkäufers unter dem Vorbehalt der rechtzeitigen und richtigen Selbstbelieferung: Kann der Verkäufer die geschuldete Leistung nicht erbringen, obwohl dieser ein kongruentes Deckungsgeschäft getätigt hat, wird dieser von der Leistungspflicht frei. Dies gilt nur dann, wenn der Verkäufer diesem Umstand nicht schuldhaft herbeigeführt hat und kein nur vorübergehendes Leistungshindernis auf Seiten des Vorlieferanten besteht. Der Verkäufer wird den Käufer hierüber unverzüglich informieren und diesem eventuelle Anzahlungen zurückerstatten. Entsprechendes gilt, wenn die zu

liefernde Ware vom Verkäufer selbst hergestellt wird und der Verkäufer die Leistung nicht erbringen kann, da der Vorlieferant für die Herstellung benötigte Materialien nicht rechtzeitig geliefert hat, obwohl die Verträge über die Lieferung dieser Materialien rechtzeitig und kongruent abgeschlossen wurden.

## VII Eigentumsvorbehalt

1. Der Verkäufer behält sich das Eigentum an den gelieferten Sachen bis zur vollständigen Zahlung sämtlicher Forderungen aus der Geschäftsbeziehung mit dem Käufer vor. Der Verkäufer ist berechtigt, die Kaufsache zurückzunehmen, wenn der Käufer sich vertragswidrig verhält. In dem Rücknahmeverlangen ist kein Rücktritt vom Vertrag zu sehen, es sei denn, der Verkäufer erklärt diesen. Der Eigentumsvorbehalt erstreckt sich auch auf anerkannte Saldoforderungen aus Kontokorrent.
2. Der Käufer verwahrt die Vorbehaltsware sorgfältig und unentgeltlich und ist auf Verlangen des Verkäufers zu deren gesonderter Lagerung verpflichtet.
3. Der Käufer ist berechtigt, die Ware im ordnungsgemäßen Geschäftsgang zu veräußern oder zu verarbeiten. Der Käufer tritt sodann bereits hiermit die im Falle der Weiterveräußerung zu seinen Gunsten entstehenden Forderungen gegenüber Dritten in voller Höhe und einschließlich aller Sicherungs- und Nebenrechte an den Verkäufer ab. Dies gilt auch für die Rechte, die dem Käufer durch den Einbau oder die Verbindung der Ware mit einem Gebäude oder Grundstück gegen einen Dritten erwachsen. Der Käufer ist jedoch befugt, die Forderung selbst so lange einzuziehen, wie er seinen Zahlungsverpflichtungen ordnungsgemäß nachkommt.
4. Gerät der Käufer gegenüber dem Verkäufer in Zahlungsrückstand, so ist dieser berechtigt, die Ermächtigung des Käufers zu widerrufen, den Dritten von der Abtretung zu unterrichten und die Forderung selbst einzuziehen. In diesem Fall ist der Käufer verpflichtet, sich jeder Verfügung über die Forderung zu enthalten, insbesondere sie einzuziehen. Er ist weiter verpflichtet, dem Verkäufer den Drittschuldner zu benennen, ihm sämtliche zur Geltendmachung der Forderung notwendigen Auskünfte und Unterlagen zu erteilen und dem Drittschuldner die Abtretung anzuzeigen.
5. Auf Verlangen des Käufers verpflichtet sich der Verkäufer zur Rückübertragung gegebener Sicherheiten nach seiner Wahl, soweit diese die zu sichernden Forderungen um mehr als 10 % übersteigen.
6. Bei Zugriffen Dritter auf die Vorbehaltsware, insbesondere bei Zwangsvollstreckungsmaßnahmen in das Vorbehaltseigentum, unterrichtet der Käufer unverzüglich den Verkäufer und weist den betreibenden Gläubiger bzw. Dritten auf das Eigentum des Verkäufers hin.

## VIII Mängel, Mängelrügen

1. Es liegt kein Mangel vor, wenn der Verkäufer dem Käufer eine zu geringe Menge und/oder eine höherwertige Ware liefert. Im Fall einer zu geringen Mengenerfüllung besteht seitens des Käufers lediglich ein Anspruch auf Nachlieferung der fehlenden Menge. Sofern die Produkte der DIN EN 14411 und den einschlägigen Normvorschriften entsprechen, liegt insoweit kein Sachmangel vor.
2. Der Verkäufer kann nach billigem Ermessen entscheiden, ob die Nacherfüllung durch Beseitigung des Mangels oder durch die Lieferung einer mangelfreien Sache erfolgt. Der Verkäufer kann beide Arten der Nacherfüllung vorzuziehen, wenn deren Erbringung zu unverhältnismäßigen Kosten führt. Hat der Käufer die mangelhafte Sache gemäß ihrer Art und ihrem Verwendungszweck in eine andere Sache eingebaut, an eine andere Sache angebracht oder entsprechend ihrer üblichen Verwendungsweise für ein Bauwerk verwendet, ist der Verkäufer nicht verpflichtet, im Rahmen der Nacherfüllung dem Käufer die erforderlichen Aufwendungen für das Entfernen der mangelhaften und den Einbau oder das Anbringen der nachgebesserten oder gelieferten mangelfreien Sache zu ersetzen. Die Kosten der Nacherfüllung, die durch die Verbringung der Ware an einen anderen Ort als den Erfüllungsort entstanden sind, trägt der Käufer.
3. Liefert der Verkäufer zum Zwecke der Nacherfüllung eine mangelfreie Sache, hat der Käufer die mangelhafte Sache zurückzugeben. Mit Rückgabe geht das Eigentum an den Verkäufer über.
4. Die Nacherfüllung wird nur vorgenommen, wenn der Käufer zuvor das vereinbarte Entgelt abzüglich eines Einbetrags für den Mangel gezahlt hat. Der Einbehalt darf nicht mehr als das 3-fache der Mängelbeseitigungskosten betragen.
5. Die Nachbesserung gilt nicht nach dem erfolglosen zweiten Versuch als fehlgeschlagen.
6. Der Rücktritt vom Vertrag, die Minderung und die Geltendmachung von Schadensersatzansprüchen setzt voraus, dass der Käufer dem Verkäufer erfolglos eine angemessene Frist zur Nacherfüllung gesetzt hat. Dies gilt auch dann, wenn der Käufer seinerseits die mangelhafte Sache an einen Dritten verkauft hat und dieser die Sache als Folge ihrer Mangelhaftigkeit zurücknehmen musste oder der Dritte den Kaufpreis gemindert hat.
7. Ist der Kunde Kaufmann, gilt die gesetzliche Untersuchungs- und Rügepflicht. Bei Verletzung der Untersuchungs- und Rügepflicht gelten die Waren/Leistungen in Ansehung des betreffenden Mangels als genehmigt.
8. Beanstandete Ware ist zur Besichtigung bereitzuhalten.

## IX Verjährung der Mängelansprüche des Käufers

1. Die Mängelansprüche des Käufers verjähren in 12 Monaten.
2. Ziffer 1 gilt nicht:
  - für Mängel an einem Bauwerk und/oder bei einer Sache, die entsprechend ihrer üblichen Verwendungsweise für ein Bauwerk verwendet worden ist und dessen Mangelhaftigkeit verursacht hat;
  - wenn der Verkäufer den Mangel arglistig verschweigt;
  - wenn der Verkäufer eine Garantie für die Beschaffenheit der Sache/unsere Leistung oder eine Haltbarkeitsgarantie übernommen hat und der Mangel dieser Garantie unterfällt;
  - für etwaige Schadensersatzansprüche des Käufers, die auf Ersatz eines Körper- oder Gesundheitsschadens gerichtet sind. Für die schuldhaftige Verletzung des Lebens, des Körpers oder der Gesundheit haftet der Verkäufer im gesetzlichen Umfang;
  - für etwaige Schadensersatzansprüche des Käufers, die auf einer grob fahrlässigen oder vorsätzlichen Pflichtverletzung des gesetzlichen Vertreters oder des Erfüllungsgehilfen des Verkäufers beruhen;
  - für Ansprüche, die auf einer schuldhaften Verletzung der Pflicht des Verkäufers zur Übergabe des Kaufgegenstands frei von Sach- und Rechtsmängeln und dessen Pflicht zur Verschaffung des Eigentums hieran beruhen;
  - für den Verkauf von gebrauchten Sachen. Die Gewährleistung ist beim Verkauf von gebrauchten Sachen ausgeschlossen;
  - für Unternehmer und dessen Rückgriffsansprüche, die dadurch entstanden sind, dass dieser seinerseits berechnete Mängelansprüche seines Abnehmers, der Verbraucher ist, wegen eines Mangels der Kaufsache erfüllt hat;

## X Haftung

1. Der Verkäufer haftet für jede schuldhaftige Verletzung des Lebens, des Körpers oder der Gesundheit im gesetzlichen Umfang.
2. Im Übrigen sind Ansprüche des Käufers ausgeschlossen.
3. Ziffer 2 gilt nicht,
  - bei Vorsatz oder grober Fahrlässigkeit des Verkäufers;
  - wenn der Verkäufer den Mangel arglistig verschweigt;
  - wenn der Verkäufer eine Garantie für die Beschaffenheit der Sache / seiner Leistung oder eine Haltbarkeitsgarantie übernommen hat und der Mangel dieser Garantie unterfällt;
  - für Ansprüche, die auf einer schuldhaften Verletzung der Pflicht des Verkäufers zur Übergabe des Kaufgegenstands frei von Sach- und Rechtsmängeln und dessen Pflicht zur Verschaffung des Eigentums hieran beruhen; die Haftung ist sodann auf solche Schäden begrenzt, mit deren Entstehung im Rahmen des Vertragsschlusses typischerweise gerechnet werden muss.
4. Der Anspruch des Käufers auf Ersatz des Verzögerungsschadens ist bei leichter Fahrlässigkeit des Verkäufers auf 10 % des vereinbarten Kaufpreises beschränkt.

## XI Schlussbestimmungen

1. Im Geschäftsverkehr mit Kaufleuten, juristischen Personen des öffentlichen Rechtes und öffentlich-rechtlichen Sondervermögen ist der Sitz des Verkäufers der Erfüllungsort.
2. Für Streitigkeiten über Ansprüche jeglicher Art aus Geschäftsbeziehungen mit Kaufleuten, juristischen Personen des öffentlichen Rechtes und juristischen Sondervermögen ist das Gericht am Firmensitz des Verkäufers zuständig.
3. Es gilt ausschließlich deutsches Recht unter Ausschluss des UN-Kaufrechts.
4. Sollten einzelne Bestimmungen dieser Allgemeinen Verkaufs- und Lieferungsbedingungen ganz oder teilweise unwirksam sein, so wird hiervon die Wirksamkeit der Bedingungen im Übrigen nicht berührt.

#### **WICHTIGE HINWEISE**

Alle in diesem Katalog enthaltenen Angaben und Daten haben lediglich informativen Charakter und entsprechen keiner vertraglichen Zusicherung. Wir behalten uns das Recht vor, die Inhalte im Katalog ohne vorherige Ankündigung zu ändern. Farben sind nicht verbindlich.

Für drucktechnisch bedingte Farbabweichungen sowie Druckfehler übernehmen wir keine Haftung. Ebenso sind technische Änderungen vorbehalten.

© interbau-blink



WETTKAMPFBECKEN NACH FINA | SPIEL- & SPASSBÄDER | POOLS FÜR HOTEL & WELLNESS | THERAPIEBECKEN



**interbau**  **blink**  
architekturkeramik made in germany

Alois Korzilius Interbau | Fabrikation für moderne Baukeramik GmbH & Co. KG  
Hauptstr. 73-79 · 56235 Ransbach-Baumbach · Germany · Tel. +49 2623 896-0  
Fax +49 2623 896-66 · [info@interbau-blink.de](mailto:info@interbau-blink.de) · [www.interbau-blink.de](http://www.interbau-blink.de)